



# SZEKCIONÁLT GARÁZSKAPUK

**ÚJDONSÁG.** Slategrain felület palaszerű struktúrával

**HÖRMANN**







4

Erős érvek a Hörmann szekcionált kapuk mellett.



14

Inspirációk.



50

Design.  
Kivitel.  
Kiegészítők.

# Felelősségvállalás generációk óta.

A családi vállalkozás – mint az építési elemek specialistája – több mint 85 éves tapasztalatra tekint vissza. Ez kötelezettségeket ró a korábbi, a jelenlegi és a jövő generációkra egyaránt. Éppen ezért ilyen fontos számunkra az ökológiai tudatosság. Ennek érdekében törekszünk a fenntartható termékekhez kapcsolódó innovatív megoldások és intelligens környezetvédelmi intézkedések kidolgozására.





## „EGY JÓ NÉVÉRT MEG KELL DOLGOZNI.“

August Hörmann

A cégalapító ezen gondolata napjainkra valósággá vált, és bebizonyosodott, hogy a Hörmann márkanév egyet jelent a valódi minőségi termék jelképével, és a több mint 20 millió értékesített kapujával és meghajtásával a Hörmann Európa legsikeresebb szolgáltatói közé tartozik. A sűrű nemzetközi értékesítési és szervizhálózatának köszönhetően a Hörmann mindenütt az Önök megbízható, kiváló minőségű termékeket forgalmazó partnere a nyílászárók piacán.

**SZEM ELŐTT TARTJUK A JÖVŐT.** A Hörmann jó példával szeretne elől járni. Ezért áramszükségletünket teljes egészében ökoáramból fedezzük. Egy intelligens és tanúsított energiagazdálkodási rendszerrel, a CO<sub>2</sub>-semleges postai küldeményekkel, valamint az értékes anyagok újrahasznosításával együttesen évente több mint 40000 tonna CO<sub>2</sub>-t takarítunk meg. Ezenfelül a Climate Partnerrel együttműködésben végzett szélenergia-hasznosítási és erdősítési projektjeinkkel több mint 100000 tonna CO<sub>2</sub>-kibocsátást sikerül kompenzálnunk.



További információk itt találhatóak:

[www.hoermann.de/umwelt](http://www.hoermann.de/umwelt)



# Made in Germany márkaminőség



A családi vállalkozásként működő Hörmann kínálatában az építkezésekhez és felújításokhoz szükséges minden fontos építési elemet egy helyen megtalál.

A termékeket szakosodott gyáregységekben, a legújabb műszaki megoldásokat alkalmazva gyártják. Munkatársaink intenzíven dolgoznak továbbá az új termékeken, az állandó továbbfejlesztéseken és a részletek tökéletesítésén. Így szabadalmakat és páratlan megoldásokat dobunk piacra.







10 év jótállás\*

**HOSSZÚ LEJÁRATÚ GARANCIA.** Minden lényeges kapu- és meghajtás-alkatrészt a Hörmann a saját gyárában fejleszti és gyártja. Hosszan tartó, valós feltételek melletti tesztelés gondoskodik a bevált, sorozatgyártású termékek Hörmann-minőségéről. Ezen okból, illetve a kompromisszumok nélküli minőségbiztosításnak köszönhetően a Hörmann 10 év jótállást ad minden szekcionált kapura és 5 évet a Hörmann meghajtásokra\*.

\* A részletes jótállási feltételeket az alábbi internetoldalon találja: [www.hormann.hu](http://www.hormann.hu)



Bevizsgált és tanúsított

**BIZTONSÁG ÖNNEK ÉS CSALÁDJÁNAK.** A Hörmann szekcionált kapuk önmagukban és a Hörmann-meghajtásokkal együtt is megfelelnek az EN 13241 Európai Szabvány magas szintű biztonsági követelményeinek. Ennél biztonságosabb már aligha lehet egy szekcionált kapu. Ezek Ön és családja biztonságát védik a mindennapokban.



# Helytakarékosan nyílik és biztonságosan záródik.

A szekcionált garázkapuk függőlegesen nyílnak, és helytakarékos módon a mennyezet alatt helyezkednek el. E konstrukciós elvnek köszönhetően maximális helyet biztosítanak a garázs előtt és a garázsban. A szekcionált garázkapuk bármilyen garázsnyílásba beépíthetők, és nagyobb áthajtószélességet biztosítanak. Ne sajnálja magától ezt a kényelmet!







## TANÚSÍTOTT RC 2 BIZTONSÁGI KIVITEL.

Az alapfelszereltséghez tartozó, a kaput automatikusan, biztonságosan reteszelő és a felemelés ellen védő feltolásvédelem mellett Ön az alapkivitel részeként kapja a tanúsított RC 2 biztonsági felszereltséget is az LPU 67 Thermo és opcionálisan az LPU 42 szekcionált garázskapuhoz.

→ További információ a 71. oldaltól található.

Ezt a gondosan bevizsgált betörésgátlást javasolják a rendőrségi szaktanácsadóhelyek is. További információkat itt talál: [www.k-einbruch.de](http://www.k-einbruch.de)



Tekintse meg a „Megnyugtatóan biztonságos” című rövidfilmet az alábbi internetoldalon:

[www.hormann.hu/mediakoezpont](http://www.hormann.hu/mediakoezpont)



**NAGYOBB ÁTHAJTÓSZÉLESSÉG.** Az akár 14 cm-rel szélesebb áthajtóutat biztosító szekcionált kapuknál a beállítás modern, széles gépkocsikkal és terepjárókkal is lényegesen könnyebb (középső kép). Régebbi billenőkapuknál gyakran kell kicentizni a be- és kihajtást (alsó kép).



# Intelligens használati kényelem.

Egyszerűen, biztonságosan és kényelmesen, kéziadóval, rádiós nyomógombbal vagy okostelefonról működtetheti a garázs- és udvari kapu meghajtását, ajtómeghajtásokat, a házbejárati ajtó zárszerkezetét, világításokat és további eszközöket is. A BiSecur rádiós technológiával működő összes meghajtás, vevőegység és kezelőelem 100 %-ig kompatibilis egymással.







Csak a Hörmann-nál

**TANÚSÍTOTT BIZTONSÁG.** A rendkívül biztonságos titkosítási eljárást alkalmazó, stabil és zavarmentes hatótávolságú BiSecur kétirányú rádiós rendszer a biztonság érzését nyújtja Önnek, mivel idegenek az Ön rádiós jelét nem tudják lemásolni. Ezt a bochumi Ruhr Egyetem és független vizsgáló intézetek biztonsági szakértői is megerősítik.



Tekintse meg a „BiSecur – rádiós rendszer tanúsított biztonsággal” című rövidfilmet az alábbi internetoldalon: [www.hormann.hu/mediakoezpont](http://www.hormann.hu/mediakoezpont)

**INTELLIGENS TECHNOLOGIA.** Fokozott kényelmükkel, okos funkcióikkal és intelligens technológiájukkal a Hörmann meghajtások igazán meggyőzőek. Váratlan akadály esetén az alapkivitelben járó lekapcsoló automatika biztonságosan és megbízhatóan állítja le a kaput. A lágy indításnak és a lassított stopnak köszönhetően a kapu rángatás nélkül és halkán nyílik és csukódik. Elegáns kéziadónkkal Ön kényelmesen, pl. az autóban ülve nyithatja kapuját. Vagy használja a kapu nyitásához az okostelefonos Hörmann BlueSecur alkalmazást vagy a Hörmann Smart Home System homee alkalmazást.

→ További információ a 76. oldaltól található.

Az alapkivitelhez tartozó lekapcsoló automatikának köszönhetően nyugodtan játszhatnak a gyerekek az udvaron.



A Smart Home System homee alkalmazással a táblagépről vagy az okostelefonjáról vezérelheti az összes kapufunkciót.



# Válassza az otthonához illő kaput.

Bármilyen stílusú épülethez keres szekcionált garázkaput, a Hörmann-nál garantáltan megtalálja azt a kapumotívumot, amely Önhöz és a házához illik – az egyenes vonalú bordáktól a klasszikus kazettáig számos felülethez, színben és dekorfelülettel, és akár tömörfa kapu változatban. Nézegesse a következő oldalakat, és hagyja, hogy a Hörmann választékának sokfélesége elvarázsolja, vagy állítsa össze a kívánt kaput kényelmesen, az interneten.



**NÉHÁNY KATTINTÁS A KÍVÁNT KAPUHOZ.** A kapu- és ajtókonfigurátorunkkal kényelmesen, otthon a számítógép vagy a táblagép előtt ülve virtuálisan kipróbálhatja a termékeket és azok kialakítási lehetőségeit. A kaputípus, felület, szín és méret kiválasztásával alig néhány kattintással összeállíthatja a kívánt kaput, és megtekintheti az összeállított konfiguráció javasolt árát; ez még nem kötelezi semmire. Ha ezután még egy képet is feltölt a házáról, és behelyezi a kaput a garázsnyílásba, akkor előre láthatja, hogy mennyire illik az új garázkapu az otthonához.



A Hörmann konfigurátor az alábbi internetoldalon található:  
[www.hormann.hu/konfigurator](http://www.hormann.hu/konfigurator)



**A LEGNAGYOBB SZÁMBAN ELADOTT GARÁZSKAPU NÉMETORSZÁGBAN.** A Hörmann szekcionált garázkapuk kényelme, biztonsága és kivitele több mint 5 millió ügyfelet már meggyőzött.





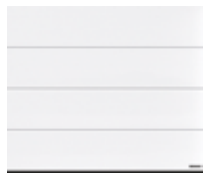

14 L-bordás



24 M-bordás



34 S-bordás



36 D-bordás



36 T-bordás



40 S-kazettás



42 Tömörfa kapuk

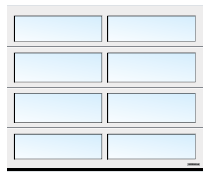

44 Üvegezett kapuk



46 Egyedi kapuk



48 Forgószárnyas kapuk











**PLANAR FELÜLET.** Az elegáns, 6-féle exkluzív felületű Hörmann Matt deluxe színárnyalat teljesíti a modern kapukialakítással szembeni összes igényt. Ezek igazán meggyőzőek a sík és a finom eleganciájú felület összekapcsolása és a trendi matt színek révén.

→ L-bordás kivitelben kapható. Minden színt és részletet megtalál a 63. oldaltól.





## L-bordás

16. / 17. OLDAL. Planar, CH 703 Matt deluxe antracit metál

BALRA. Planar, CH 7016 Matt deluxe antracitszürke, 3000 mm-es kapumagasság

BALRA LENT. Részletgazdag Planar, CH 9006 Matt deluxe fehéralumínium

JOBBRA LENT. Planar CH 9006 Matt deluxe fehéralumínium. ThermoCarbon Motiv 860 alumínium házbejárati ajtó, fehéralumínium RAL 9006







**DURAGRAIN FELÜLET.** Ezen sík kapufelület esetén 24 részletgazdag, természetes és színhű dekorfelület közül választhat, vagy kívánságra egyedi képet is nyomtathat kapujára. A nagy ellenállóképességű védőlakkal készített végső fedőfestés különösen érzéketlen, karcálló és szennyeződést taszító felületet ad. Így hosszú ideig szép marad a kapu.

→ L-bordás kivitelben kapható. Minden dekorfelületet és részletet megtalál a 64. oldaltól.





## L-BORDÁS

BALRA FENT. Duragrain beton

JOBBRA FENT. Duragrain Rusty Steel

LENT. Duragrain Moca

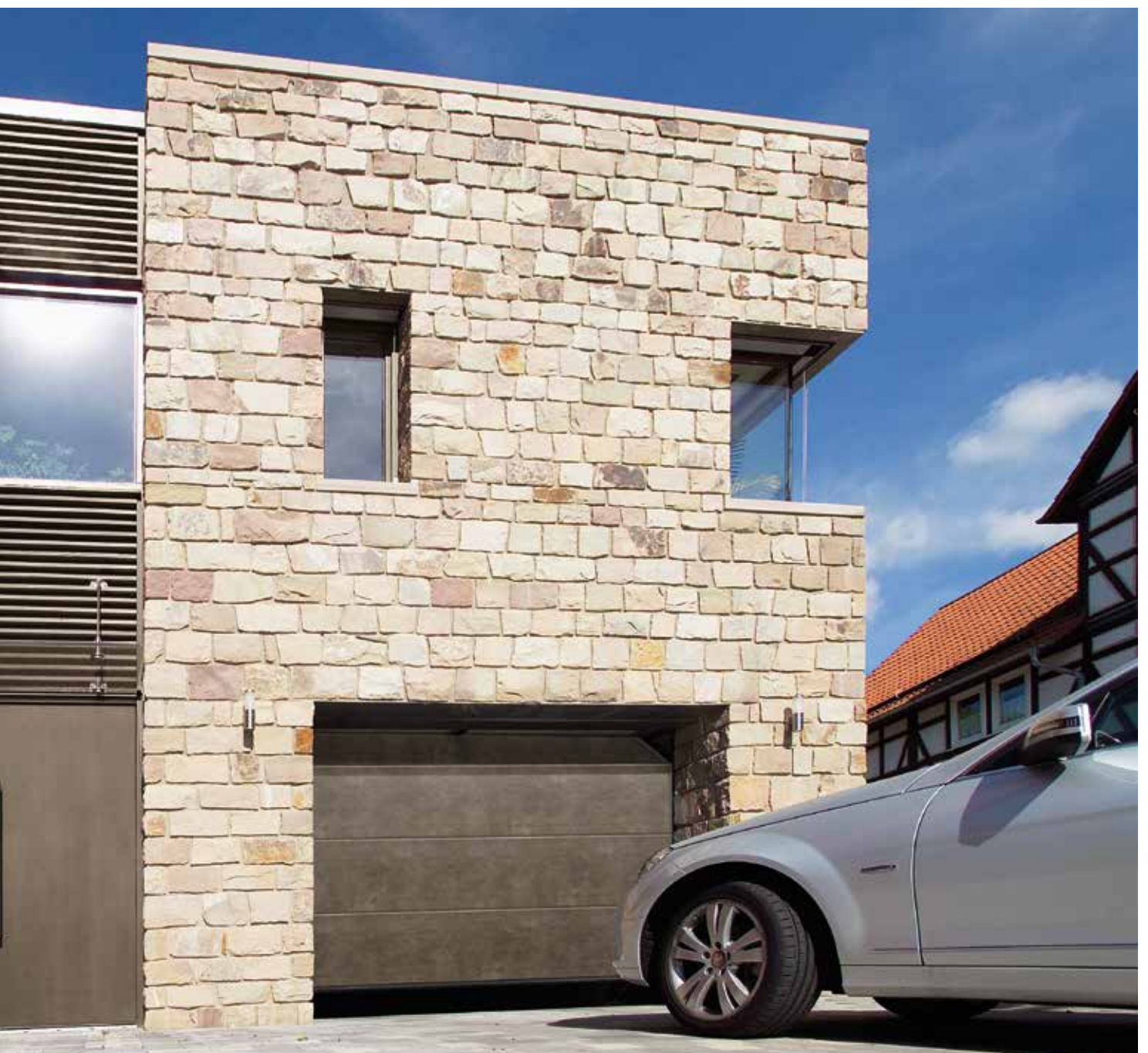





**INTELLIGENS KIEGÉSZÍTŐK.** Nem kell többé szélben és esőben az ajtó előtt megvárnia, hogy kapuja valóban bezáródott-e. Gombnyomásra láthatja a HS 5 BS kéziadó vagy a FIT 5 BS belső gomb LED-jének színéből a kapu helyzetét. Ha a kapu nyitva lenne, akkor az egy további gombnyomásra\* bezáródik. Ennél könnyebben és kényelmesebben nem lehet a kapuját vezérelni.

→ A kiegészítők minden szekcionált garázkapuhoz kaphatók.

\* Ha a kaput, a kapura való rálátás nélkül működtetik, akkor egy kiegészítő fényoszlop használata szükséges.



További információk a Garázkapu- és udvarikapu-meghajtások prospektusban találhatóak.





FENT. L-bordás Silkgrain felület,  
antracitszürke RAL 7016.  
ThermoSafe Motiv 504 alumínium  
házbejárati ajtó, antracitszürke  
RAL 7016

JOBBRA. M-bordás Silkgrain felület,  
fehér RAL 9016



**VILÁGÍTÁSI MEGOLDÁSOK.** A LED-es fénycsík igazán kiemeli a kaput és a mellékajtót. A Hörmann vezérlőoszlopok több fényt és nagyobb biztonságot nyújtanak az udvar bejáratánál.







# M-bordás



24. / 25. OLDAL. Silkgrain felület  
antracitszürke RAL 7016 színben;  
Hörmann ThermoSafe alumínium  
házbejárati ajtó, 861 jelű motívum,  
antracitszürke RAL 7016 színben

BALRA FENT. Woodgrain, ablakszürke  
RAL 7040

JOBBRA FENT. Woodgrain, palaszürke  
RAL 7015 ■ ÚJDONSÁG

BALRA LENT. Woodgrain, fehér RAL 9016

JOBBRA LENT. Részletgazdag Woodgrain,  
fehér RAL 9016







**WOODGRAIN FELÜLET.** Ennél a kedvező árú és robusztus felületnél, melyen az eredetihez hű fűrészfogmintázat található, formálással a kisebb karcolások problémamentesen kijavíthatók.

→ L-, M- és S-bordás, továbbá S-kazettás kivitelben kapható. Minden színt és részletet megtalál a 60. oldaltól.

**SLATEGRAIN FELÜLET ■ ÚJDONSÁG.** Palalapokhoz hasonló a külseje ennek az új, strukturált felületnek, mely egyedi megjelenést kölcsönöz a kapunak

→ L- és M-bordás kivitelben kapható. Minden színt és részletet megtalál a 62. oldaltól.







## M-BORDÁS

BALRA FENT. Részletgazdag Slategrain, fehér RAL 9016

BALRA LENT. Slategrain, antracitszürke RAL 7016

JOBBRA FENT. Slategrain, fehér RAL 9016

JOBBRA LENT. Slategrain, antracitszürke RAL 7016





**DECOGRAIN FELÜLET.** A részlethű felület öt természetes fadekorra és egy antracitszínű, fémhatású dekorral kapható. Az UV-sugárzásnak ellenálló, az acéllamellák külső oldalát borító műanyag fóliabevonat alkotta speciális felületvédelemnek köszönhetően a kapu sokáig szép marad.

→ L- és M-bordás kivitelben kapható. Minden dekorfelületet és részletet megtalál a 63. oldaltól.







## M-BORDÁS

BALRA FENT. Részletgazdag Decograin Golden Oak

FENT KÖZÉPEN. Decograin Golden Oak

JOBBRA FENT. Decograin Dark Oak

LENT. Decograin Titan Metallic CH 703





FENT. L-bordás, Silkgrain felület, bazaltszürke RAL 7012 ■ **ÚJDONSÁG** azonos megjelenésű mellékajtóval

BALRA LENT. MZ Thermo 1-szárnyú többcéliú ajtó, fehér RAL 9016

JOBBRA LENT. M-bordás, Woodgrain felület, antracitszürke RAL 7016, személybejáró-ajtóval







**MELLÉKAJTÓK.** A garázs második bejáratát jelentő ajtó azonos felületekkel, színekben és dekorfelületekkel kapható, mint maga a garázskapu – kívánságra a bordák elhelyezkedése is pontosan azonos lehet. Ezáltal minden összhangban van. Ha nagy hangsúlyt fektet a hőszigetelésre, és csökkenteni szeretné a belső oldali páralecsapódás kockázatát, akkor az MZ Thermo hőhídmentes többcélú ajtó a legjobb választás.

→ További információ a 72. oldaltól található.

**SZEMÉLYBEJÁRÓ-AJTÓK.** A kapuban lévő személybejáró-ajtóval gyorsan és egyszerűen hozzáfér a garázsban tárolt kerti eszközökhöz, kerékpárokhoz vagy talicskákhoz. A személybejáró-ajtónál a nemesacél küszöb közepén csupán 10 mm, a peremeknél pedig csupán 5 mm magas. Ez csökkenti a megbotlás kockázatát és megkönnyíti az áthaladást például kerékpárral.

→ További információ a 74. oldaltól található.





**KEDVEZŐ ÁRÚ SZÍNEK.** A harmonikus kapukialakítás érdekében a Woodgrain és a Silkgrain felületek 15 kedvező árú színben vagy tetszés szerinti RAL színben kaphatók.

→ Woodgrain és Silkgrain felületekhez kapható. Minden színt és részletet megtalál a 60. oldaltól.



# S-bordás



BALRA. Woodgrain, fenyőzöld RAL 6009

LENT. Woodgrain, antracitszürke RAL 7016



# D-bordás | T-bordás



**SILKGRAIN FELÜLET.** Ez a selymesen sík felület a kapu nemes megjelenésének köszönhetően a legjobb választás a modern építészethez.

→ L-, M-, D- és T-bordás kivitelben kapható.  
Minden színt és részletet megtalál a 60. oldaltól.



BALRA. T-bordás Silkgrain felület, kőszürke  
RAL 7030, ThermoSafe alumínium házbejárati ajtó,  
860 jelű motívum, kőszürke RAL 7030

JOBBRA. D-bordás Silkgrain felület, antracitszürke  
RAL 7016. ThermoSafe alumínium házbejárati ajtó,  
860 jelű motívum, antracitszürke RAL 7016

LENT. Részletgazdag Silkgrain felület, kőszürke  
RAL 7030



**DESIGN BETÉTELEMEK.** Tegye egészen egyedivé a kapuját. Nemesacél- vagy fahatású és tetszés szerinti RAL színű, egyedi betételek helyezhetők a szekcionált kapuk bordázatába, teljesen az Ön kívánsága szerint (bal alsó kép).

→ M-, D- és T-bordákhoz kapható.  
Minden designelemet és részletet megtalál a 57. oldaltól.

JOBBRA. 461 jelű designmotívum, Silkgrain CH 703 antracit metál ■ **ÚJDONSÁG** üvegezési elemekkel; Hörmann ThermoSafe alumínium házbejárati ajtó, 173 jelű motívum, CH 703 antracit metál

BALRA LENT. T-bordás Silkgrain felület, kőszürke RAL 7030, 501 jelű motívum, fahatású betételemmel

JOBBRA LENT. Silkgrain felület, antracitszürke RAL 7016, „Házszám” designelemmel







**DESIGNELEMEK.** Tegye egyedi stílusúvá a kapuját. Válasszon designmotívumaink közül, vagy helyezze be és kombinálja a szálcsiszolt nemesacél designelemeket tetszése szerint. Házzámok vagy pl. utcanevek is elkészíthetők.

→ L-, D- és T-bordákhoz kapható. Minden designelemet és részletet megtalál a 56. oldaltól.



**VILÁGÍTÓELEMEK.** A klasszikus vagy Sunrise üvegezések tökéletesen illenek a kazettás kapukhoz, és egyedi megjelenést kölcsönöznek kapujának. Az üvegezések azonban nemcsak egy kialakítási lehetőséget jelentenek, hanem a nappali fényt is beengedik a garázsba.

→ Az összes kapumotívumhoz kapható. Minden üvegezést és részletet megtalál az 59. oldaltól.





# S-kazettás



BALRA FENT. Woodgrain, fehér RAL 9016

FENT KÖZÉPEN. Woodgrain felület, földbarna RAL 8028

JOBBRA FENT. Decograin Golden Oak

LENT. Woodgrain felület, mohazöld RAL 6005,  
S2 klasszikus üvegezéssel, szendvics kivitelben





# Tömörfa kapuk

**TERMÉSZETESEN SZÉP.** Ezek a sík vagy szálcsiszolt felületű kapuk különösen alkalmasak faházakhoz vagy sok faelemmel ellátott épületekhez, mint pl. a látszó favázas vagy a fa homlokzati elemekkel ellátott házakhoz. Válasszon a 9 kapumotívumból vagy alakítsa ki fakapuját saját maga: számítógép-vezérelt marógép segítségével gyártjuk le az Ön egyedi kapuját.

→ További információ a 66. oldaltól található.







JOBBRA FENT. 403 jelű kapumotívum északi lucfenyőből trópusi zöld terméskővel

JOBBRA LENT. Acél- vagy Hemlock tömörfa M-bordás panelek

BALRA. 405 jelű kapumotívum szárnyaskapu-vasalattal és díszfogantyúkkal, helyszínen történt fehér színre festéssel

# Üvegezett kapuk

## **ART 42 / ART 42 THERMO ALUMÍNIUMKERETES KAPU.**

Ez a normálprofilal vagy hőhídmentes profilal ellátott kapukivitel igazán meggyőző, általa több fény jut a garázsba vagy rácsbetétek esetén jobb lesz a parkolóhelyek átszellőzése a gyűjtőgarázsokban.

→ További információ az 58. oldaltól található.







FENT. ALR F42 Vitraplan, barna árnyalatú

BALRA. ART 42 Thermo kapu műanyag dupla betéttel, szürke árnyalatú

### **ALR F42 VITRAPLAN IPARI SZEKCIONÁLT KAPU.**

Az elé helyezett, egy síkot alkotó üvegezés által a kapu különösen tiszta, és kivételesen elegáns jegyeket kap.

A keretprofil rejtett – semmi nem zavarja az összhatást.



További információk az Ipari szekcionált kapuk prospektusban találhatóak.





# Egyedi kapuk

## **ALR F42 IPARI SZEKCIONÁLT KAPU HELYSZÍNI, A HOMLOKZATTAL EGY SÍKOT ALKOTÓ BURKOLATOKHOZ.**

Használjon tetszés szerint a szekcionált kapuhoz fát, fémet, kerámiát, műanyagot vagy más alapanyagot. A homlokzatburkolás alapkapuját egy alumínium keretszerkezetű és panelbetétekkel ellátott Hörmann ALR F42 ipari szekcionált kapu képezi.



További információk a tervezői segédletben, az alábbi internetoldalon találhatóak: [www.hormann.hu/mediakoezpont](http://www.hormann.hu/mediakoezpont), vagy forduljon a Hörmann szakkereskedőinkhez.

**SPU F42 PLUS IPARI SZEKCIONÁLT KAPU.** A legfeljebb 7000 mm széles garázsok esetén és az olyan egyedi beépítési helyzeteknél, ahol nem szerelhető fel meghajtás a kapu fölé, ez a kapukivitel az optimális megoldás.



FENT. SPU F42 Plus M-bordás, Silkgrain felülettel, antracitszürke RAL 7016

BALRA. ALR F42 kapu helyszíni, a homlokzattal egy síkot alkotó burkolattal



## Forgószárnyas kapuk

**EGYSZERŰ BEJUTÁS.** A 2-szárnyú nyílószárnyas garázkapuk esetén Ön választhat, hogy mindkét vagy csak az egyik szárnyat nyitja ki, hogy pl. a kerékpárt kihozhassa a garázból. Élvezze a maximális kényelmet, nyílószárnyas garázkapuját szerelje fel meghajtással. A hőszigetelt lamellák jó hőszigetelést biztosítanak, és az összes felülettel kaphatók.

→ További információ a 75. oldaltól található.



**TETSZÉS SZERINTI SZÁRNYFELOSZTÁS.** Alkosson nyílászárnyas kaput saját igényei szerint. A kapuszárnyat szimmetrikus és aszimmetrikus felosztásban is kaphatja. A szimmetrikus felosztás, ugyanolyan széles kapuszárnyakkal, harmonikus megjelenést nyújt. Az aszimmetrikus felosztás\* esetén a nyílászárny 870 mm széles, hogy egyszerű legyen a gyalogos átjárás a garázsba. Az állószárny szélessége a kapu teljes szélességéből adódik. A nyílászárny pozícióját is meghatározhatja, hogy az a kapu bal vagy jobb oldalán legyen.

\* 2000 mm kapuszélességig

BALRA. M-bordás, Woodgrain felület, fehér RAL 9016

LENT. S-bordás, Woodgrain felület, világosszürke RAL 7035







52

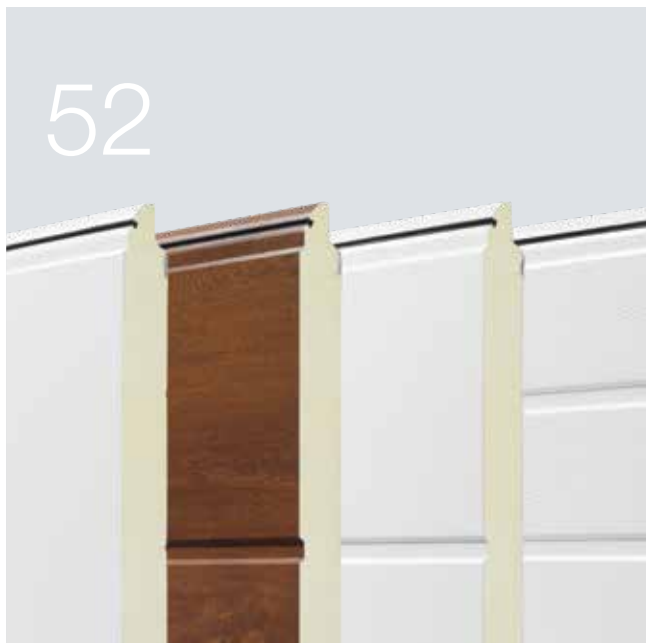

60



76



# Design. Kivitel. Kiegészítők.

- 52 Szekcionált kapuk acélból
- 58 Alumíniumkeretes kapuk
- 59 Üvegezések
- 60 Felületek, színek, dekorfelületek
- 66 Szekcionált kapuk tömörfából
- 68 Kivitel
- 72 Mellékajtók
- 74 Személybejáró-ajtók
- 75 Forgószárnyas kapuk
- 76 Meghajtások
- 78 Kiegészítők
- 80 Felújítási megoldások
- 84 Méretek és beépítési adatok

# Szekcionált kapuk acélból

Kapulapkivitelek



## LPU 67 Thermo

- Energiatakarékos kapu kiváló hőszigeteléssel
- Hőhídmentes, 67 mm vastag lamellák
- Alapkivitelben RC 2 biztonsági felszereltséggel

## LPU 42

- Jó hőszigetelés és futási tulajdonságok
- Duplafalú, 42 mm vastag lamellák
- Választhatóan RC 2 biztonsági felszereltséggel

## LTE 42

- Kedvező árú megoldás szabadon álló garázsokhoz
- Egyhéjú lamellák
- Hőszigetelés nélkül

## Felületek

Woodgrain és Silkgrain, fehér RAL 9016 színben és 15 kedvező árú színben



Slategrain 2 színben



Sandgrain 4 színben



Planar 6 színben



Decograin 6 dekorfelülettel



Duragrain 24 dekorfelülettel





	LPU 67 Thermo	LPU 42	LTE 42
<b>Teljesítményjellemzők az EN 13241 Európa Szabvány szerint</b>			
Lamellák anyaga	Horganyzott acéllemez poliészter alapozóbevonattal	Horganyzott acéllemez poliészter alapozóbevonattal	Horganyzott acéllemez poliészter alapozóbevonattal
Lamellák vastagsága	Duplafalú, 67 mm	Duplafalú, 42 mm	Egyhéjú
Hőszigetelés Beépített kapu U-értéke	1,0 W/(m <sup>2</sup> ·K) <sup>1)</sup>	1,4 W/(m <sup>2</sup> ·K) <sup>1)</sup>	6,5 W/(m <sup>2</sup> ·K) <sup>1)</sup>
Hanggátlás	kb. 25 dB	kb. 25 dB	kb. 20 dB
Szélterhelés <sup>5)</sup>	3. osztály	3. osztály	2. osztály
Lég- / vízállóság	3. osztály <sup>4)</sup> / 3. osztály <sup>3)</sup>	3. osztály <sup>4)</sup> / 3. osztály <sup>3)</sup>	0. osztály <sup>2)</sup> / 0. osztály <sup>2)</sup>
Max. szélesség Max. magasság	5000 mm 3000 mm	6000 mm 3000 mm	5000 mm 3000 mm
<b>Motívumok / Felületek</b>			
S-bordás		Woodgrain	Woodgrain (fehér RAL 9016)
M-bordás	Silkgrain, Decograin (3 dekorfelület)	Woodgrain, Slategrain, Silkgrain, Sandgrain, Decograin	
L-bordás	Silkgrain, Decograin (3 dekorfelület)	Woodgrain, Slategrain, Silkgrain, Sandgrain, Planar, Decograin, Duragrain	
D-bordás		Silkgrain	
T-bordás		Silkgrain	
S-kazettás		Woodgrain, Decograin	Woodgrain (fehér RAL 9016)

<sup>1)</sup> Az U-értékek üvegezés nélküli beépített kapukra érvényesek, 5000 × 2250 mm-es méret esetén

<sup>2)</sup> Szellőzőrésekkel ellátott kapuk, kivánságra 2 – 3. osztály

<sup>3)</sup> 70 Pa víznyomásig

<sup>4)</sup> Kazettás és L-bordás kapura érvényes (S-, M-, D- vagy T-bordás LPU 42 kapuk, valamint személybejáró-ajtós kapuk: 2. osztály)

<sup>5)</sup> magasabb szélterhelési osztályok külön kérésre

# Szekcionált kapuk acélból

Kapulap-felépítés

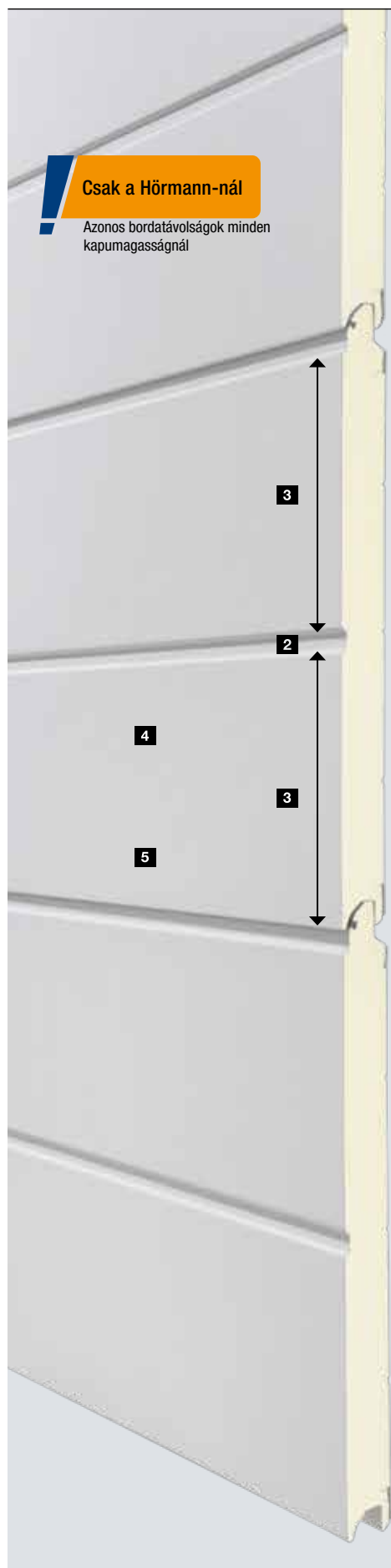

**Csak a Hörmann-nál**

Azonos bordatávolságok minden kapumagasságnál

## 1 Lamellaátmenet

A szekcionált kapuk kapulapja több lamellából áll, melyek csaphornyos illesztéssel, rugalmasan kapcsolódnak össze. A Hörmann kapuknál az átmenetek úgy lettek kialakítva, hogy zárt állapotban gyakorlatilag láthatatlanok maradnak. Hasonlítsa össze!

## 2 Borda

A borda a lamella külső lemezébe van belesajtolva. Ugyanúgy néz ki, mint egy lamellaátmenet.

## 3 Azonos bordatávolságok

A kapu különösen harmonikus megjelenése érdekében a Hörmann kapuk bordái és lamellaátmenetei minden kapumagasság esetében egyenletesen oszlanak el.

## 4 Kiváló minőségű alapozóbevonat

A mindkét oldalán tűzi horganyzott acéllemez és a kiváló minőségű, törtfehér RAL 9002 színű poliészter alapozóbevonattal ellátott belső oldal együtt optimális védelmet nyújt a lamelláknak.

## 5 Hosszú ideig szép kapumegjelenés

Felülettől függően a külső oldalát borító kiváló minőségű poliészter alapozóbevonat, UV-álló műanyag-fóliabevonat vagy nagy szilárdságú védőlakkal ellátott végső fedőfestés hosszan tartó szép megjelenést kölcsönöz kapujának.



### Standard motívumok



S-bordás (LPU 42, LTE 42), fehér RAL 9016



M-bordás (LPU 67 Thermo, LPU 42, LTE 42), fehér RAL 9016



D-bordás (LPU 42), fehér RAL 9016

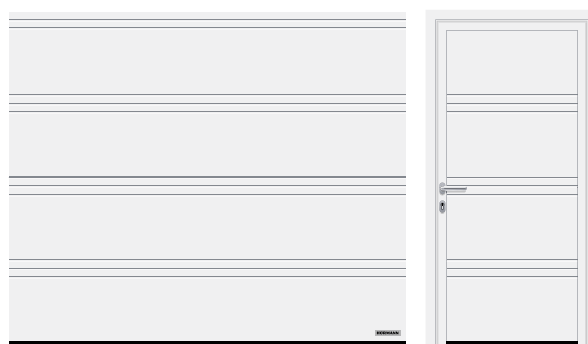

T-bordás (LPU 42), fehér RAL 9016



L-bordás (LPU 67 Thermo, LPU 42), fehér RAL 9016



S-kazettás (LPU 42, LTE 42), fehér RAL 9016

# Szekcionált kapuk acélból

## Designelemek

### Designelemes motívumok



L-bordás (LPU 67 Thermo, LPU 42), fehér RAL 9016, 450 jelű motívummal ellátott designelem, azonos megjelenésű mellékajtó

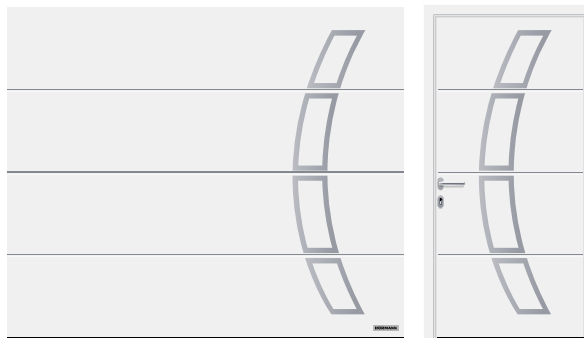

L-bordás (LPU 67 Thermo, LPU 42), fehér RAL 9016, 457 jelű motívummal ellátott designelem, azonos megjelenésű mellékajtó

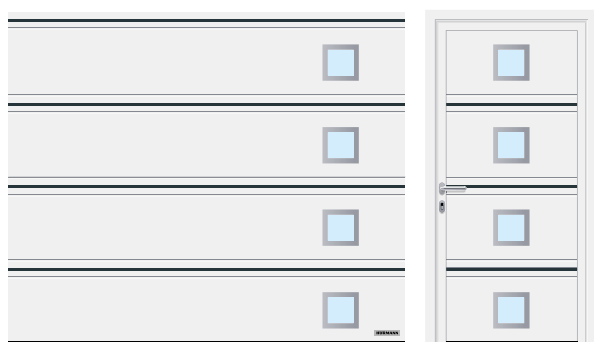

T-bordás (LPU 42), fehér RAL 9016, 501 jelű motívummal ellátott design betételem és 461 jelű motívummal ellátott designelem, antracitszürke RAL 7016 színben, azonos megjelenésű mellékajtó

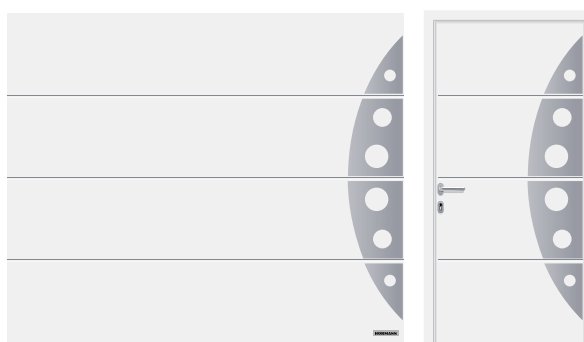

L-bordás (LPU 67 Thermo, LPU 42), fehér RAL 9016, 458 jelű motívummal ellátott designelem, azonos megjelenésű mellékajtó

### Designelemek

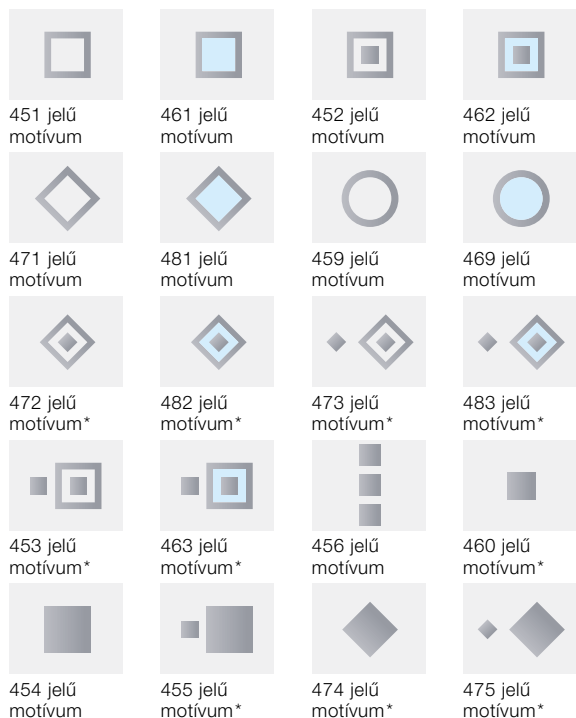

\* csak LPU 42 esetén

### Üvegezések



Designelem, szálcsiszolt nemesacélból, opcionális valódi üvegetéttel, a 461\* és 481\* jelű motívumokhoz

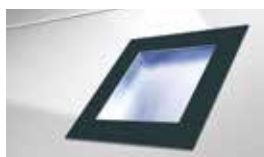

Designelem antracitszürke RAL 7016 színre festve, műanyag üvegezéssel, a 461, 462, 463, 469, 481, 482 és 483 jelű motívumokhoz



## Design betételes motívumok

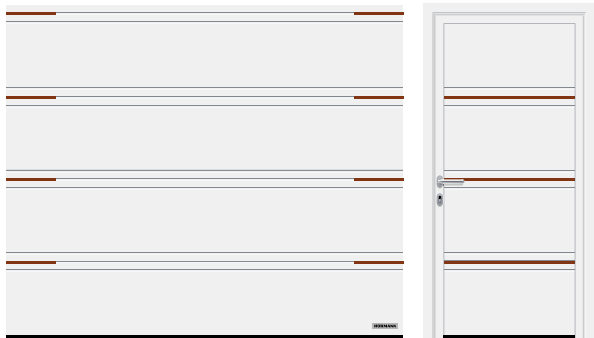

T-bordás (LPU 42), fehér RAL 9016, 500 jelű motívummal ellátott design betételem, osztott fahatású betételemekkel



D-bordás (LPU 42), fehér RAL 9016, 502 jelű motívummal ellátott design betételem, acélkék RAL 5011 színben



T-bordás (LPU 42), fehér RAL 9016, 503 jelű motívummal ellátott, nemesacél hatású design betételem



M-bordás (LPU 42), fehér RAL 9016, 504 jelű motívummal ellátott design betételem, fahatású megjelenés, a személybejáró-ajtóban

## Design betételek



Nemesacél hatású megjelenés

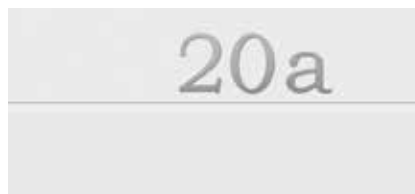

Pozitív megjelenés, modern írásmód



Fahatású megjelenés



Negatív megjelenés, klasszikus írásmód



Tetszés szerinti RAL-szín  
(a képen a RAL 9005 látható)

## „Számok és szavak“ designelemek

# Alumíniumkeretes kapuk

ART 42 / ART 42 Thermo

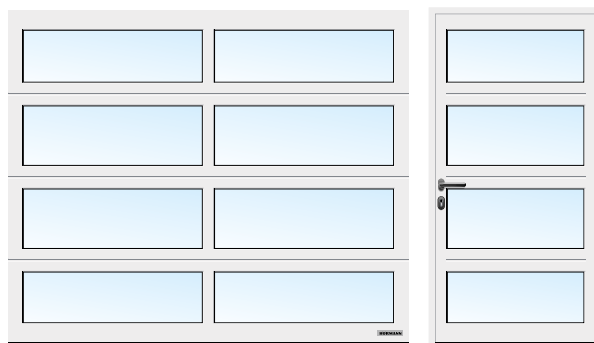

ART 42, üvegezett, fehér RAL 9016

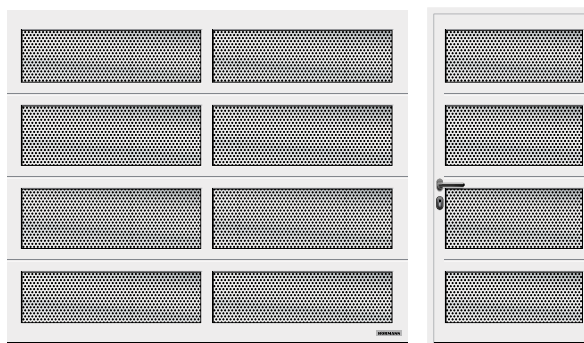

ART 42, lyukaslemez, fehér RAL 9016

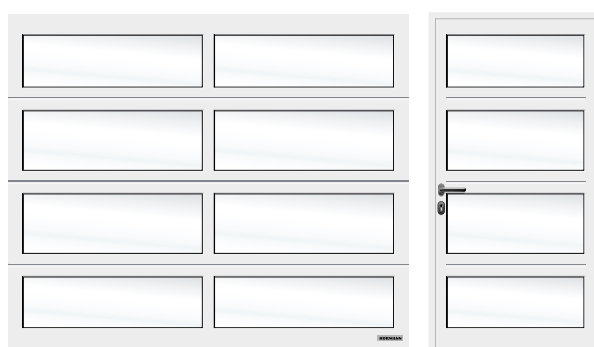

ART 42, üvegezett, fehér árnyalatú, fehér RAL 9016

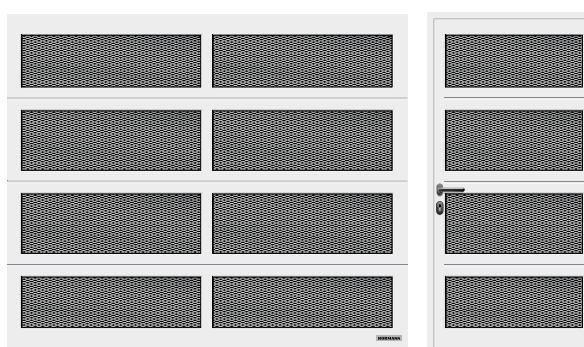

ART 42, terpeszrács betéttel, fehér RAL 9016

## Lamella metszete



ART 42

ART 42 Thermo

## ART 42 / ART 42 Thermo

Keret anyaga	Alumínium
Keret vastagsága	42 mm
Hőszigetelés, ART 42 Beépített kapu U-értéke	4,0 W/(m <sup>2</sup> ·K) <sup>1)</sup>
Hőszigetelés, ART 42 Thermo Beépített kapu U-értéke	3,4 W/(m <sup>2</sup> ·K) <sup>1)</sup>
Hanggátlás	R = kb. 20 dB
Szélterhelés <sup>3)</sup>	2. osztály
Lég- / vízállóság	3. osztály <sup>2)</sup> / 3. osztály <sup>2)</sup>
Max. szélesség	5500 mm
Max. magasság	3000 mm

<sup>1)</sup> Az U-értékek üvegezés nélküli beépített kapukra érvényesek, 5000 x 2250 mm-es méret esetén

<sup>2)</sup> Szellőzőrésekkel ellátott kapuk, kívánságra 2 – 3. osztály

<sup>3)</sup> magasabb szélterhelési osztályok külön kérésre



### Üvegezési variációk



1



2



3



4



5



6



7



8



9

### Burkolatvariációk

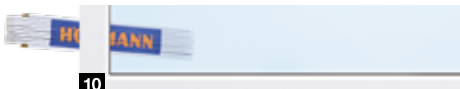

10



11



12



13



14



15



16



17



18



19



20



21

### Üvegezési variációk szekcionált acélkapukhoz

- 1 S0 motívum, klasszikus üvegezés <sup>1)</sup>
- 2 M0 motívum, klasszikus üvegezés <sup>1)</sup>
- 3 L0 motívum, klasszikus üvegezés <sup>1)</sup>
- 4 S1 motívum, klasszikus üvegezés
- 5 S2 motívum, klasszikus üvegezés
- 6 S10 Sunrise üvegezés <sup>3)</sup>
- 7 S60 Sunrise üvegezés <sup>4)</sup>  
(az ábrán a kapu bal fele látható)
- 8 D-típusú üvegezés <sup>1)</sup>
- 9 Alumínium fénycsávok <sup>2)</sup>

### Burkolatvariációk alumíniumkeretes kapukhoz és alumínium bevilágító sávokhoz

- 10 Polikarbonát dupla betét, átlátszó  
Műanyag dupla betét, átlátszó
- 11 Dupla műanyag betét, fehér  
(opálos / átlátszó) árnyalatú
- 12 Dupla műanyag betét, kristályos
- 13 Többrétegű betét
- 14 Műanyag dupla betét, barna színű
- 15 Műanyag dupla betét, szürke színű
- 16 PU szendvics betét, sík felülettel
- 17 PU szendvics betét, stukkómintás felülettel
- 18 Nemesacél lyukaslemez
- 19 Nemesacél terpeszrács betét
- 20 Hullámrács
- 21 Hegesztett rács

Üvegezések (1 – 8, 10) 2500 mm-es kapuszélességnek felelnek meg

<sup>1)</sup> Az üvegezések egyedi módon alakíthatók ki

<sup>2)</sup> Osztók lehetségesek

<sup>3)</sup> Kapuszélesség 2130 – 2750 mm-ig

<sup>4)</sup> Kapuszélesség 4751 – 5500 mm-ig

A Hörmann az átlátszó műanyag üvegezéseket alap kivételben DURATEC felülettel gyártja.

Fantasztikus előnyöket kínál:

- tartósan tisztán átlátszó
- jobb hőszigetelés

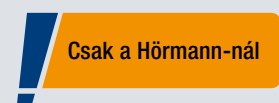

**Duratec**  
rendkívül karcálló

# Felületek, színek, dekorfelületek

Woodgrain, Silkgrain

Woodgrain

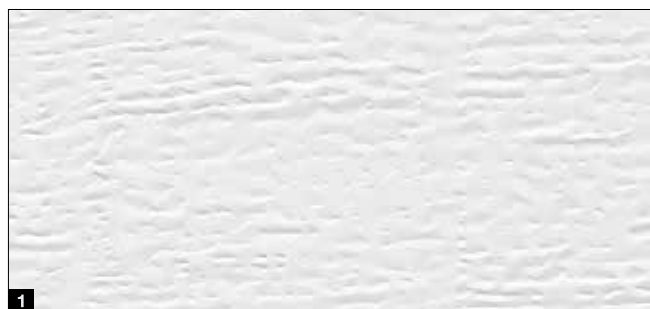

Silkgrain

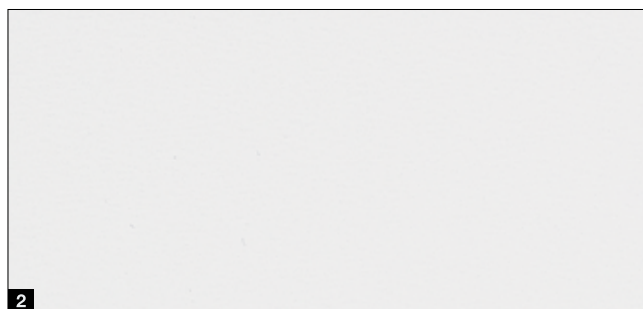

15 kedvező árú szín

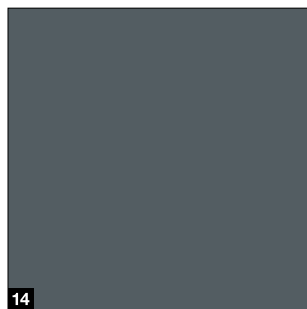
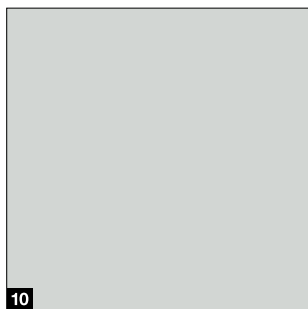
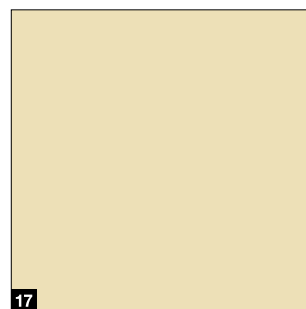
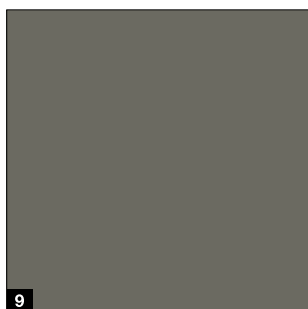
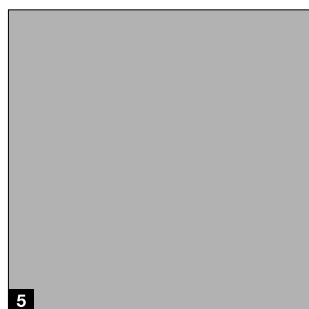
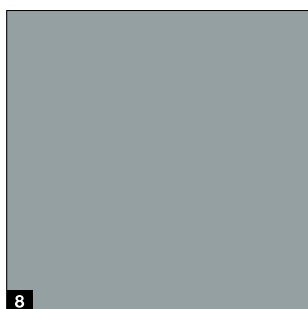
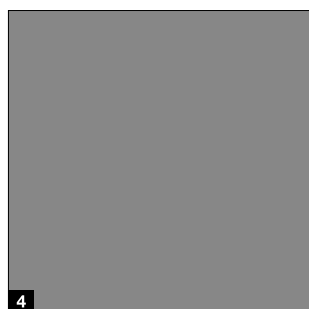
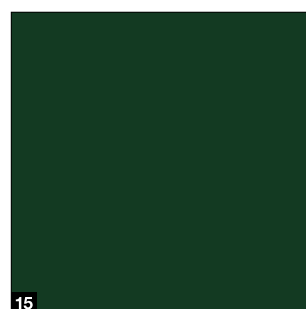
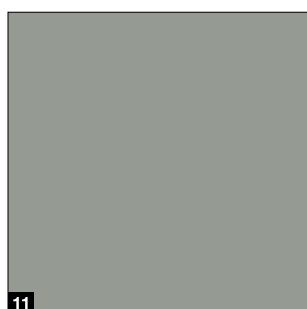
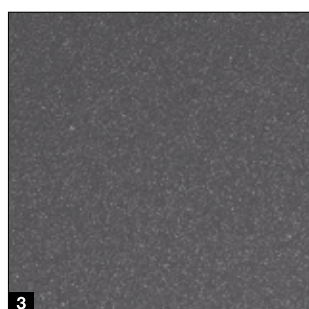



- 1 Woodgrain**  
RAL 9016 Fehér
- 2 Silkgrain**  
RAL 9016 Fehér

**Kedvező árú színek**

- 3 CH 703** Antracit metál ■ **ÚJ**
- 4 RAL 9007** Szürkealumínium
- 5 RAL 9006** Fehéralumínium
- 6 RAL 9005** Mélyfekete ■ **ÚJ**
- 7 RAL 8028** Földbarna
- 8 RAL 7040** Szürke
- 9 RAL 7039** Kvarcszürke ■ **ÚJ**
- 10 RAL 7035** Világosszürke
- 11 RAL 7030** Kőszürke
- 12 RAL 7016** Antracitszürke
- 13 RAL 7015** Palaszürke ■ **ÚJ**
- 14 RAL 7012** Bazaltszürke ■ **ÚJ**
- 15 RAL 6009** Fenyőzöld
- 16 RAL 6005** Mohazöld
- 17 RAL 1015** Világos elefántcsont

**Egyedi RAL-szín**

A Woodgrain és Silkgrain felületek opcionálisan mintegy 200-féle RAL-színben<sup>1)</sup>, továbbá többféle NCS- és DB-színben is kaphatók.

**Kérjük, vegye figyelembe:**

A szekcionált garázkapuk belső oldala alapvetően törtefehér, RAL 9002 színt kap. A napfénynek tartósan kitétt hőszigetelt garázkapunál a sötét színbevonatokat kerülni kell, mert az esetlegesen fellépő lamellakihajlás a kapu működését korlátozhatja. Az összes színt a RAL-színkóda szerint adtuk meg. Az ábrák színei és felületei nyomdatechnikai okokból eltérhetnek a valóságtól. Kérjen tanácsot Hörmann szakkereskedőinktől.

<sup>\*</sup> Klasszikus RAL-színek, kivételt képeznek a gyöngyház- és neonfényű színárnyalatok

**Tok és kapulap azonos külsővel**

**Csak a Hörmann-nál**  
Azonos megjelenésű kapulap, szemöldökblende és oldaltok, Woodgrain felületű, fehér RAL 9016

Egy kapu harmonikus megjelenését sok, apró részlet határozza meg: a szemöldökkiegyenlítő blende **A** mindig azonos megjelenésű<sup>1)</sup> a kapulamellákkal. Ezáltal minden összhangban van. Az oldaltokok **B** alapkivitelben fehér Woodgrain felületűek<sup>2)</sup>. Tokburkolatokkal egyszerűen a lamellák felületéhez igazíthatja az oldaltokokat.

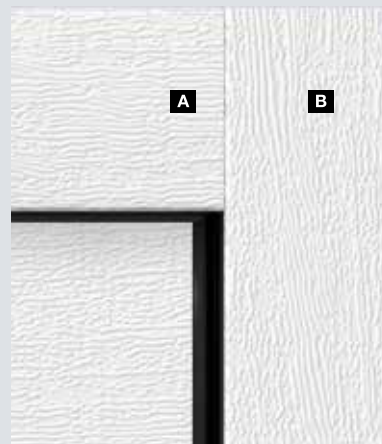

→ További információ a 80. oldaltól található.

<sup>1)</sup> a sík Slategrain felület esetében, a kapulamellához illő vagy tetszés szerinti RAL színű Duragrain felület esetében  
<sup>2)</sup> LPU 67 Thermo és LPU 42 Premium kivitelek esetén, RAL 9002 törtfehér színben

**Védőbevonatok ■ ÚJDONSÁG a hosszú, szép kapumegjelenés érdekében**

**Végső fedőfestés.** A lamellák felülete a védőlakknak köszönhetően különösen érzéketlen, karcálló és szennyeződést taszító felület.

**„Anti-Graffiti” végső fedőfestés.** A lamellák felületén, az üvegezéseken, designelemeken stb. lévő védőlakknak köszönhetően a graffitik kereskedelmi forgalomban kapható speciális tisztítószerrel eltávolíthatók.

→ Woodgrain és Silkgrain felületekhez kapható.



- 1** Duplafalú lamella
- 2** Horganyréteg
- 3** Poliészter alapozóbevonat
- 4** Végső fedőfestés vagy „Anti-Graffiti” végső fedőfestés

# Felületek, színek, dekorfelületek

Slategrain, Sandgrain, Planar, Decograin

## Slategrain ■ ÚJ

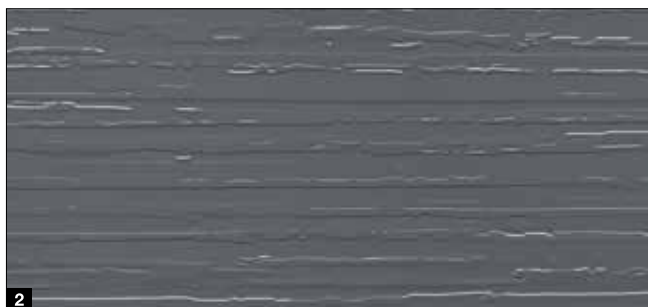

## Sandgrain

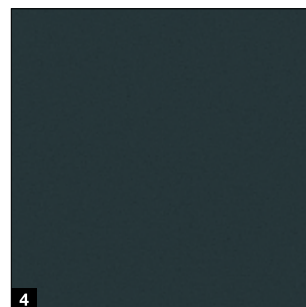
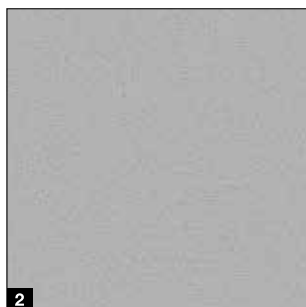

### Standard szín

1 RAL 9016 fehér

### Kedvező árú szín

2 RAL 7016 antracitszürke

### Standard szín

1 RAL 9016 fehér

### Kedvező árú színek

2 RAL 9006 fehéralumínium

3 RAL 8028 földbarna

4 RAL 7016 antracitszürke



## Planar

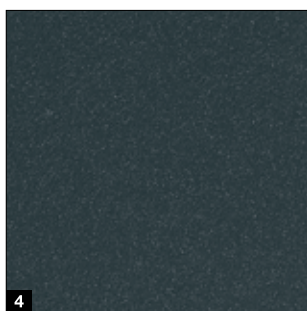
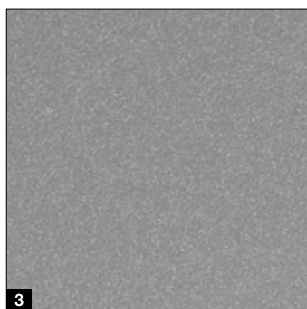
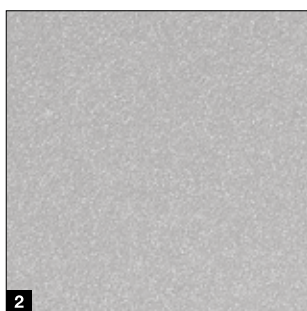
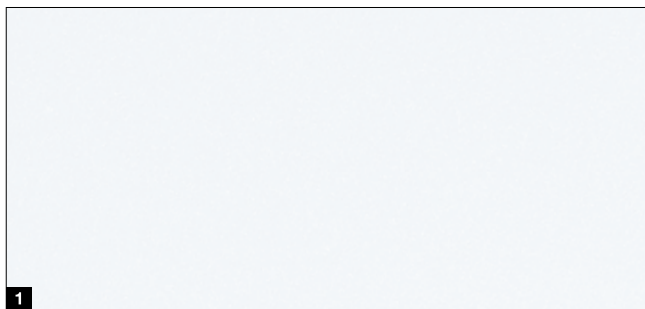

### Standard szín

1 CH 9016 Matt deluxe, fehér

### Kedvező árú színek

2 CH 9006 Matt deluxe, fémalumínium

3 CH 9007 Matt deluxe, szürkealumínium

4 CH 7016 Matt deluxe, antracitszürke

5 CH 8028 Matt deluxe, földbarna

6 CH 703 Matt deluxe, antracit metál

## Decograin

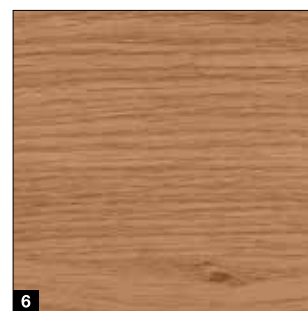

### Decograin dekorok

1 Titan Metallic CH 703, antracitszínű, fémhatású

2 Golden Oak: középibarna, aransárga tölgydekor

3 Dark Oak: diószínű tölgydekor

4 Night Oak: mélysötét tölgydekor\*

5 Rosewood: mahagóni színű fadekor\*

6 Winchester Oak: natúrszínű csomós tölgydekor\*

\* LPU 67 Thermo kapuhoz nem lehetséges

# Felületek, színek, dekorfelületek

Duragrain

## Duragrain



**Duragrain**  
rendkívül karcálló

### Karcálló és szennyeződést taszító

A végső fedőfestésként nagy karcállóságú védőlakkal kombinált, innovatív digitális nyomtatás csak a Hörmann-nál érhető el. Ez jelenti a tartósan szép kapumegjelenés alapját.

A Duragrain felületű kapuk esetén az opcionális tokburkolatot és a blendét a dekorhoz illő színárnyalatban szállítjuk.

- 1 Duplafalú lamella
- 2 Horganyréteg
- 3 Alapozás
- 4 Innovatív digitális nyomtatás
- 5 Végső bevonat, nagy karcállóságú védőlakkal



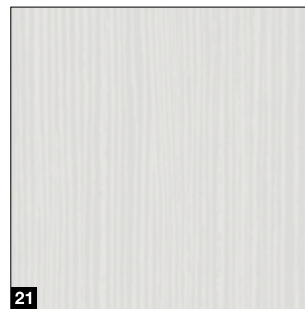
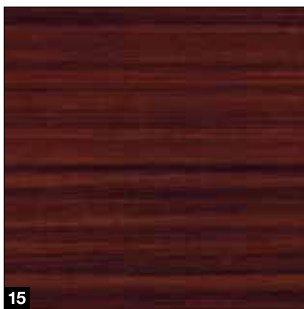
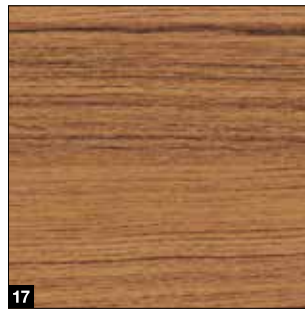
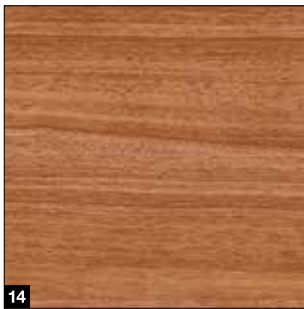
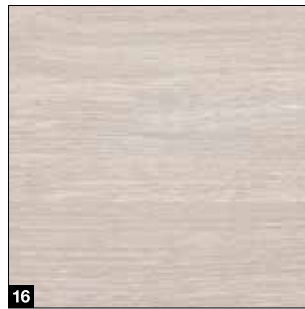

- |                       |                                   |
|-----------------------|-----------------------------------|
| <b>1</b> Beton        | <b>13</b> Noce sorrento balsamico |
| <b>2</b> Beige        | <b>14</b> Noce sorrento natur     |
| <b>3</b> Moca         | <b>15</b> Sapeli                  |
| <b>4</b> Grigio       | <b>16</b> Sheffield               |
| <b>5</b> Grigio scuro | <b>17</b> Teak                    |
| <b>6</b> Rusty Steel  | <b>18</b> Used Look               |
| <b>7</b> Bambusz      | <b>19</b> Walnuss Terra           |
| <b>8</b> Burned Oak   | <b>20</b> Walnuss Kolonial        |
| <b>9</b> Cherry       | <b>21</b> White brushed           |
| <b>10</b> Nature Oak  | <b>22</b> White Oak               |
| <b>11</b> Lucfenyő    | <b>23</b> Whiteoiled Oak          |
| <b>12</b> Rusty Oak   | <b>24</b> Whitewashed Oak         |

**Kérjük, vegye figyelembe:**

A Duragrain felületű kapuk belső oldala alapvetően törtfehér, RAL 9002 színt kap. Emiatt a kapu nyitásakor egy keskeny törtfehér színű csík látható a lamellák között.

Az oldaltokok és szemöldökblende alapkivitelben Woodgrain mintás, RAL 9016 fehér színű. Opcionálisan kaphatók szemöldök- és oldalblendék, a dekorfelülethez igazodó színben vagy egyedi RAL-színben.

**Egyéni motívumok**

Tervezze meg Duragrain kapuját egyéni ízlésének megfelelően. Ehhez töltsse fel a kiválasztott fényképet a garázskapec tervező konfigurátorba, a [www.hormann.hu/konfigurator](http://www.hormann.hu/konfigurator) oldalon, vagy beszéljen Hörmann szakkereskedésekkel. Az egyedi motívum Duragrain kapura szolgáltatás 2021 nyarától működik.





# Szekcionált kapuk tömörfából

LTH 42

## Standard motívumok

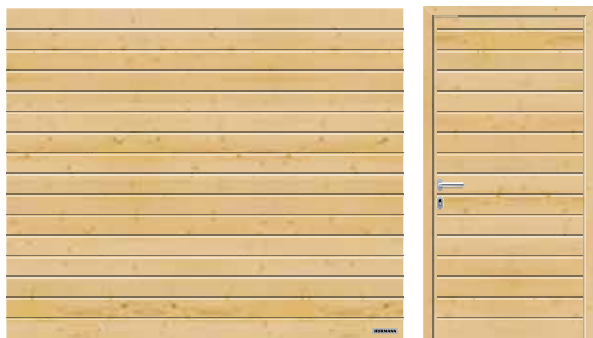

S-bordás, északi lucfenyő

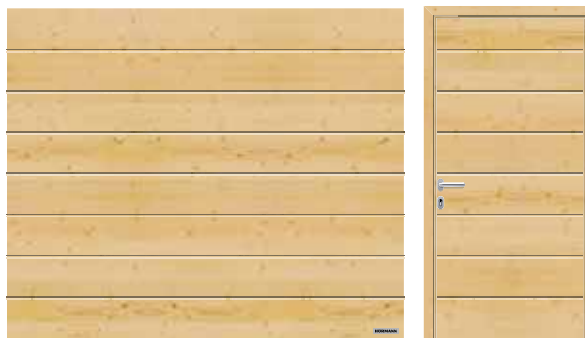

M-bordás, északi lucfenyő



L-bordás, északi lucfenyő

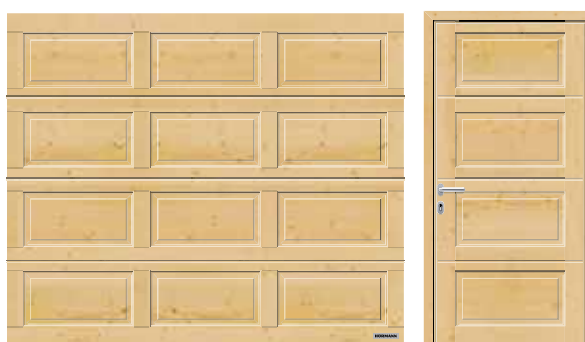

Kazettás, északi lucfenyő



## LTH 42

Lamellák anyaga	Tömörfa
Lamellák vastagsága	42 mm
Hőszigetelés Beépített kapu U-értéke	2,9 W/(m <sup>2</sup> ·K) <sup>1)</sup>
Szélterhelés <sup>3)</sup>	3. osztály
Lég- / vízállóság	0. osztály <sup>2)</sup> / 0. osztály <sup>2)</sup>
Max. szélesség Max. magasság	5000 mm 3000 mm

<sup>1)</sup> Az U-értékek üvegezés nélküli beépített kapukra érvényesek, 5000 x 2250 mm-es méret esetén

<sup>2)</sup> Szellőzőrésekkel ellátott kapuk, kívánságra 2 – 3. osztály

<sup>3)</sup> magasabb szélterhelési osztályok külön kérésre

## Designmotívumok



401 jelű motívum, északi lucfenyő



402 jelű motívum, északi lucfenyő

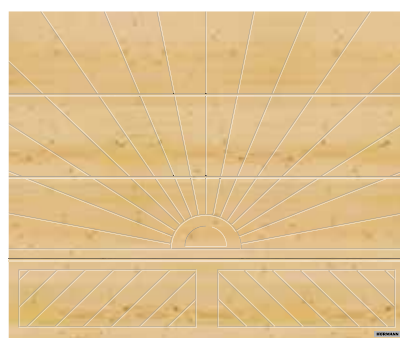

403 jelű motívum, északi lucfenyő

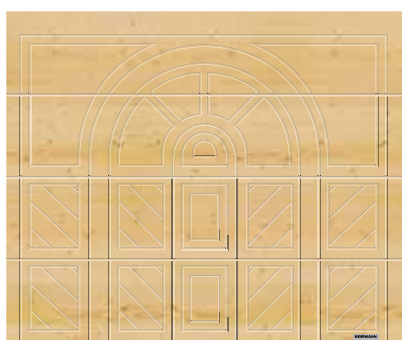

404 jelű motívum, északi lucfenyő

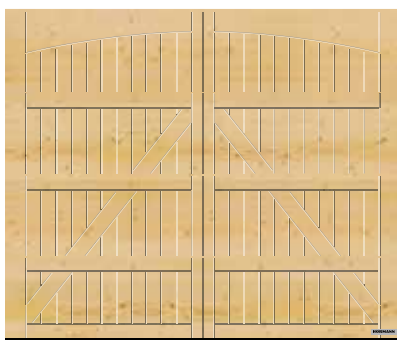

405 jelű motívum, északi lucfenyő

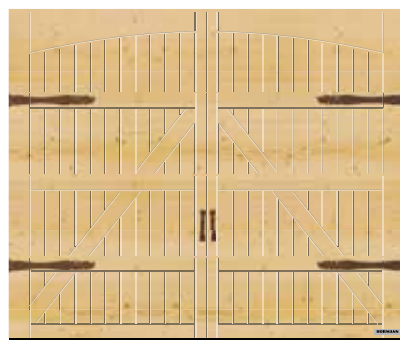

405 jelű motívum, opciós „Exklusív” szárnyaskapu-vasalattal, északi lucfenyő

## Fatípusok

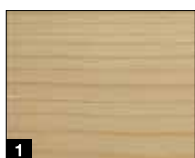

1

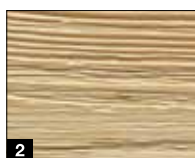

2

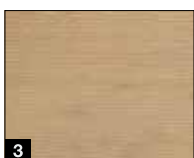

3



4

- 1 Északi lucfenyő
- 2 Északi lucfenyő, kefélt felülettel
- 3 Hemlock
- 4 Hemlock, kefélt felülettel

## 8 falazúr

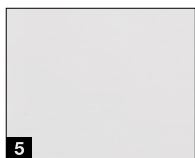

5



6

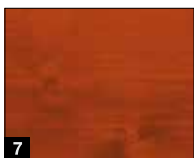

7

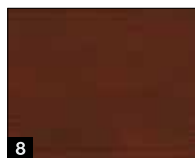

8

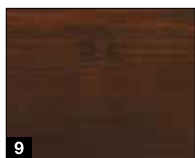

9

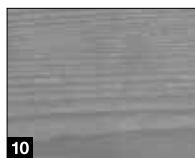

10



11

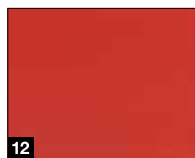

12

- 5 Mészfehér színű, lazúros vagy fedőfestéssel ellátott
- 6 Erdeifenyő
- 7 Teak
- 8 Palisander
- 9 Ébenfa
- 10 achátszürke
- 11 Fenyőzöld
- 12 Északi vörös

## Üvegezési variáció



13

- 13 V0 motívum, V-kazettás üvegezés

# Alapfelszereltség

A kapu biztonságos és hosszú távú működése érdekében





### Húzórugós technika rugó-a-rugóban rendszerrel **1**

#### 4000 mm kapuszélességig, ill. 2625 mm kapumagasságig

A szabadalmaztatott rendszer megbízhatóan biztosítja a kapulapot a lezuhanás ellen, és megakadályozza, hogy egy törött rugó elrepüljön és személyi sérülést okozzon.

### Torziórugós technika, beépített rugótörés-biztosítással **2**

#### 4000 mm kapuszélességtől, ill. 2625 mm kapumagasságtól, továbbá személybejáró-ajtóval rendelkező kapuk és tömörfa kapuk esetén

A szabadalmaztatott rugótörés-biztosítás rugótörés esetén azonnal megállítja a kaput, és nem zuhan le a kapulap.

### Biztosított kapuvezetés biztonsági futósínekben **3**

Szabadalmaztatott, beállítható futógörgők, stabil görgőtartók és biztonsági futósínek akadályozzák meg a kisiklást.

Így a kapulap biztonságosan helyezkedik el a mennyezet alatt.

### Ujjbecsípés elleni védelem **4**

#### kívül-belül és a zsanéroknál

A kaputagok egyedülálló alakjának köszönhetően nincsenek becsípődési helyek. Sem a lamellák között, sem a forgópántoknál.

### Benyúlásvédelem az oldaltokoknál **5**

A Hörmann-nál az oldaltokok végig teljesen zártak. A kapulap és a tok közé gyakorlatilag nem lehet kézzel benyúlni!



**Csak a Hörmann-nál**  
Európai Szabadalom

### Műanyag tokláb **6**

A ridegedésnek ellenálló, 4 cm magas műanyag tokláb körbefogja a tokot a rozsdásodás által veszélyeztetett területen, és tartósan védi a lehetséges rozsdásodástól. Ez a versenyárak megoldásaitól eltérő módon, hosszú távú és hatékony védelmet ad, még tartós ázás esetén is. Együtt a kapu aljzattömítésével a tokláb optikailag is egy jól sikerült lezárást képez.

# Opcionális kivitel

A nagyobb kényelem és biztonság érdekében

## Premium kivitel **1**

**LPU 42, LPU 67 Thermo, ART 42 és ART 42 Thermo esetén:** A szép belső megjelenés érdekében a vasalatok, a tokok, a futósínek és az összekötősín a lamellák belső oldalával azonos megjelenésűre, törtfehér RAL 9002 <sup>1)</sup> színűre van festve. A tandem futógörgők különösen nyugodt és kíméletes kapufutást biztosítanak.

## Szellőzőnyílás a felső lamellán **2**

**SupraMatic vagy ProMatic meghajtással felszerelt LPU 67 Thermo <sup>2)</sup> és LPU 42 <sup>2)</sup> esetén (2012-es gyártási évtől):** Az opcionális csappantyús görgőtartóval kinyithatja csak a kapu legfelső lamelláját, hogy szellőzzön a garázs. A kapu legalsó lamellája az aljazaton marad zárt állapotban, így megakadályozza a kisállatok vagy falevelek bejutását.

## Szükségkireteszelés **3**

**LPU 42, LTE 42 és LTH 42 esetén:** Beszerelhet szükségkireteszelést, hogy szükséghelyzetben kívülről kézzel ki tudja reteszelni a garázst. A környezetébe illeszkedő kör-hengerzárbetét (nem integrálható a ház zárrendszerébe) a belső oldalon össze van kapcsolva a meghajtósín szükségkireteszelésével.

## Kapufogantyú a szükségkireteszeléshez **4**

**Minden kapukivitel esetén:** A kapufogantyúhoz zár tartozik, amely intergálható a ház zárrendszerébe.

A fogantyúval kireteszelheti a meghajtósín szükségkireteszelését a kapu belső oldalán elhelyezett húzóbowden segítségével. A kapufogantyúk az alábbi kivitelekben kaphatók: fekete műanyag, RAL 9016 fehér aluöntvény, szálcsiszolt nemesacél (lásd az ábrát), RAL 8028 barna aluöntvény.

## ThermoFrame **5**

**Minden kapukivitel esetén:** A kaputokkal együtt egyszerűen felszerelhető műanyag profil gondoskodik a tok és a téglafal hőhídmentességéről, és max. 15 %-kal javítja a hőszigetelést <sup>3)</sup>. Ráadásul mindkét oldalt és a kapu felső részén lévő kiegészítő ajakos tömítések minimalizálják a fűtési energia kiáramlását a garázs belsejéből.

<sup>1)</sup> A rugók a rugótartóval együtt, a rugótörés biztosítás, a kötéldobok és a meghajtás sín horganyzott felületűek

<sup>2)</sup> Csak N-, L-, Z-sínvezetéshez, nem lehetséges személybejárás kapuk esetén

<sup>3)</sup> Duplafalú LPU 42 szekcionált garázkapunál, 5000 x 2250 mm-es méret esetén

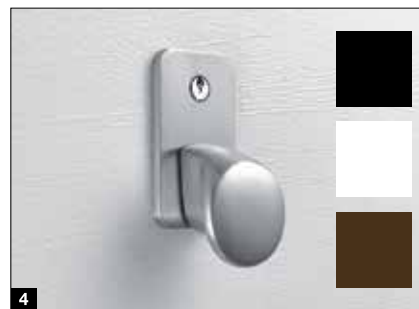

## RC 2 biztonsági kialakítás

Az LPU 67 Thermo esetén az alapfelszereltség része, az LPU 42 esetén választható: A tanúsított RC 2 biztonsági felszereltség még biztonságosabbá teszi a kaput, és a rendőrségi tanácsadók is ajánlják. További információk itt találhatóak: [www.k-einbruch.de](http://www.k-einbruch.de)



5

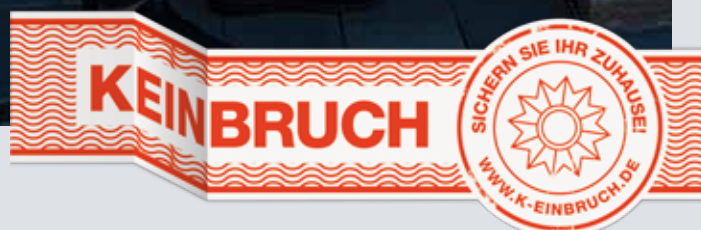



# Mellékajtók

NT 60 / NT 80 garázkapu mellékajtók

## Ajtóméretek\*

- Szélesség (1-szárnyú)  
990 – 1115 mm
- Szélesség (2-szárnyú)  
1130 – 3000 mm
- Magasság (1-/2-szárnyú)  
1990 – 2183 mm

## Szárnykeret

- Keskeny kivitel **1**  
(1. profiltípus, csak 1-szárnyú mellékajtóknál)
- Széles kivitel **2**  
(2. profiltípus)

## Alapkivitel

- 60 mm vastag időjárásálló aluprofil a lamellákkal azonos színben, ill. Duragrain betétek esetén a dekorfelülethez illő színárnyalatban **3**
- Nyílászárny fekete műanyag kilincsgarnitúrával, ovális rozettákkal és hengerzárbetéttel **4**
- 3-dimenziós állítható pántok, választhatóan fekete, fehér vagy natúr alumínium színben **5**

## Opcionális kivitel

- Kilincs- vagy váltógarnitúrák natúr alumínium **6**, RAL 9016 alumíniumöntvény **7**, barna alumíniumöntvény **8** vagy szálcsiszolt nemesacél **9** árnyalatban
- Rejtett elhelyezésű pántok az alumínium blokktokos ajtó elegáns megjelenéséhez **10**
- Állóretesz az állószárny reteszeléséhez 2-szárnyú mellékajtóknál **11**
- Betörésgátló RC 2 biztonsági felszereltség 3 ponton záródó reteszeléssel (zárnyelv, retesz, 2 horgas nyelv) és biztonsági rozettával a széles szárnykeretes kivitelhez (2. profiltípus) **12**
- 2-szárnyú mellékajtók aszimmetrikus szárnyosztással



\* a szárnykeret kivitelétől függően



### NT 80 hőszigetelt kivitel

- Hőhidmentes alumínium profilrendszer, tok és küszöb
- 80 mm szerkezeti vastagság



### MZ Thermo többcélú ajtó

- Hőhidmentes ajtólap és tok
- Nagyon jó hőszigetelési érték: 1,2 W/(m<sup>2</sup>·K)
- Opcionálisan RC 2 kivitelben (KSI Thermo)



A 3-pontos reteszeléssel ellátott mellékajtóink bevizsgált betörésgátlását a rendőrségi tanácsadók is ajánlják.



További információk az Acélajtók prospektusban található.

# Személybejáró-ajtók

Alacsony küszöbvel

## Kapukivitelek

- LPU 42 (5 m kapuszélességig)

## Szabad nyílásszélességek

- 830 mm-es szélesség
- 1140 mm-es szélesség

## Alapkivitel

- Alumínium ajtótkeret eloxált natúr árnyalatban **1**
- Megbízható ajtóreteszelés, ami megakadályozza az ajtószárny lesüllyedését és elhúzóását **2**
- Rejtett elhelyezésű pántok az ajtó egységes megjelenéséhez **3**
- Csúszósínes ajtócsukó beépített nyitáshatárolóval és kirögzítő egységgel **4**

## Opcionális kivitel

- Tetszés szerinti RAL-színű (akár a kaputól eltérő színű) vagy a dekorfelülethez illő lakkozású alumínium ajtótkeret (Planar, Decograin, Duragrain felületek)
- Integrált ajtócsukó kirögzítő egységgel az optimális védelem és a szebb megjelenés érdekében **5**
- Több pontos reteszelés lamellánként egy-egy csapszeggel és kampós retesszel, a fokozott stabilitás és hatékonyabb betörésgátlás érdekében **6**
- VL 2 előlfutó fénysorompó, a kapu érintés nélküli megállításához és a biztonság növeléséhez **7**



## Kérjük, vegye figyelembe:

Az egymás mellé épített személybejáró-ajtós, ill. anélküli kazettás kapuknál azonos kapuszélesség esetén előfordulhat, hogy a kapuk nem azonos kazettafelosztásúak. A személybejáró-ajtókkal ellátott kapukon kívül nincsen kapufogantyú. Ezek a kapuk belül reteszelődnék.





## Kapuméret

- Szélesség: 1330 – 3000 mm
- Magasság: 1960 – 2500 mm

## Alap kivitel

- 42 mm vastag lamellákból álló kapubetét **1**
- S-bordás, M-bordás, L-bordás, D-bordás és T-bordás kivitelekhez, minden színben és dekorfelülettel
- 60 mm vastag, a lamella színével egyező színű alumínium keretprofilok (Decograin és Duragrain betétek esetén a dekorfelülethez illő színárnyalatban) **2**
- Kapuszárnyanként 3 stabil pánt (az egyik pánt biztosítással), alumínium színárnyalatban **3**
- 3-oldali dupla ütköző tömítés, a küszöbnél pedig dupla ajakos tömítés **4**
- Nyílászárny alumínium kilincsgarnitúrával és hengerzárbetéttel **5**
- Állószárny karos kapureteszeléssel **6**

## Opcionális kivitel

- Kapuszárnyrögzítő a nyíló- és az állószárnyhoz, a szárnyak nyitott állapotban való rögzítéséhez **7**
- Fékezési és csillapítási funkcióval ellátott kapuszárnyrögzítő a szárnyak becsapódásának és hirtelen kinyílásának megakadályozásához, továbbá kirögzítő egységek bármely kívánt pozícióban való rögzítéshez **8**
- Rejtett elhelyezésű pántok a kapu elegáns megjelenéséhez

## Meghajtással ellátott kivitel

- Szárnyaskapu-vasalat a ProMatic 4 vagy SupraMatic 4 hajtáshoz való burkolattal **9**
- Rejtett elhelyezésű pántok
- Ujjbecsípődés, ill. benyúlás elleni védelem a nagyfokú belső biztonsághoz **10**



# Meghajtások

## SupraMatic 4

### Supra-gyors kapunyitás és okos kiegészítő funkciók

- 75 %-kal nagyobb nyitási sebesség\*, akár 25 cm/s
- okos működtetés BlueSecur applikációval
- kényelmes garázsszellőztetés
- második nyitásmagasság
- akár 3-szor (SupraMatic E), ill. 5-ször\* (SupraMatic P) fényesebb LED-világítás
- nagyon egyszerű programozás a két 7-szegmenses kijelzőnek köszönhetően
- magas minőségű nemesacél meghajtásfedél
- hálózatba kapcsolás Smart Home rendszerekhez az alapkitel részeként adott HCP interfésszel
- alacsony áramfogyasztás, Standby állapotban 1 Watt alatt



### BiSecur

Alapkitelben járó HSE 4 BS 4-gombos kéziadó, strukturált fekete felülettel, krómsapkákkal

Garázskapec-meghajtások	SupraMatic E	SupraMatic P
Bluetooth vevőegység	integrált, be- és kikapcsolható	integrált, be- és kikapcsolható
HCP-Bus csatlakozás	integrálva	integrálva
Ciklusok naponta / óránként	25 / 10	50 / 10
Húzó- és nyomóerő	650 N	750 N
Csúcsterhelés	800 N	1000 N
Max. nyitási sebesség	25 cm/s	25 cm/s
Világítás	20 LED	30 LED-es futási fény
Max. kapuszélesség	5500 mm	6000 mm
Max. kapufelület	13,75 m <sup>2</sup>	15 m <sup>2</sup>

\* összehasonlítva a 3. szériájú ProMatic meghajtással

**Csak a Hörmann-nál**  
Európai Szabadalom

**Hörmann BlueSecur**

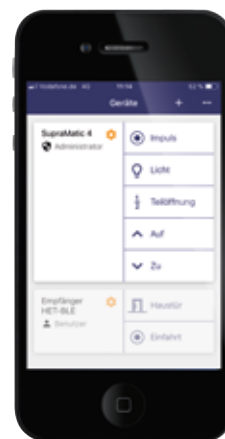

Kezelés okostelefonról a Hörmann BlueSecur alkalmazással

### Prémiumminőség vonzó áron

- 40 %-kal nagyobb nyitási sebesség\*, akár 20 cm/s
- kényelmes garázsszellőztetés
- második nyitásmagasság
- akár 2-szer\* fényesebb LED-világítás
- hálózatba kapcsolás Smart Home rendszerekhez az alapkitétel részeként adott HCP interfésszel
- alacsony áramfogyasztás, Standby állapotban 1 Watt alatt



### BiSecur

Alapkitételben járó HSE 4 BS 4-gombos kéziadó, strukturált fekete felülettel, műanyag sapkákkal

Garázskapecmeghajtások	ProMatic 4	ProMatic 4 Akku
Bluetooth vevőegység	opcionális (HET-BLE)	opcionális (HET-BLE)
HCP-Bus csatlakozás	integrálva	integrálva
Ciklusok naponta / óránként	25 / 10	5 / 2
Húzó- és nyomóerő	600 N	500 N
Csúcsterhelés	750 N	600 N
Max. nyitási sebesség	20 cm/s	16 cm/s
Világítás	10 LED	10 LED
Max. kapuszélesség	5000 mm	4000 mm
Max. kapufelület	11,25 m <sup>2</sup>	9 m <sup>2</sup>

### ProMatic 4 Akku

Tápellátás nélküli garázsokhoz



Akkumulátor Solar-Modullal



# Kiegészítők

Kéziadó



## HS 5 BS

4 gombfunkció plusz lekérdező gomb, magásfényű felület, fekete vagy fehér



## HS 5 BS

4 gombfunkció plusz lekérdező gomb, strukturált felület, matt fekete



## HS 4 BS

4 gombfunkció, strukturált felület, matt fekete



## HS 1 BS

1 gombfunkció, strukturált felület, matt fekete



## HSE 1 BS

1 gombfunkció, füllel a kulcskarika számára, strukturált felület, matt fekete



## HSE 4 BS

4 gombfunkció, füllel a kulcskarika számára, strukturált felület, matt fekete, króm- vagy műanyag sapkákkal



## HSE 4 BS

4 gombfunkció, füllel a kulcskarika számára  
Magásfényű felület krómsapkákkal, lehetséges színek (az ábrán balról): antracitszürke, frozen grey, classic grey, carbon, ezüst ■ ÚJ



## HSD 2-C BS

Magásfényű, krómozott, 2 gombfunkcióval, kulcskarikaként is használható



## HSZ 1 BS

1 gombfunkció, a jármű szivargyújtójába helyezhető



## Asztali kéziadótartó

Magásfényű fekete vagy fehér felület, matt fekete strukturált felület, HS 5 BS, HS 4 BS, HS 1 BS típusokhoz



## Kéziadó-tartó

Falra szereléshez vagy a gépkocsi napellenzőjére való rögzítéshez, átlátszó, a következő típusokhoz: HS 5 BS, HS 4 BS, HS 1 BS, továbbá HSE 1 BS és HSE 4 BS

→ A kiegészítők teljes választékát a Garázs- és udvarikapu-meghajtások című prospektusban találja.



**FCT 3 BS**  
rádiós kódkapcsoló  
3 funkció, világító gombokkal, falba süllyesztett és falon kívüli szerelés is lehetséges, RAL 7040 világosszürke színű műanyag házban (10 funkcióhoz való változatban, felcsapható fedéllel, RAL 9006 fehéralumínium színben is kapható)



**FCT 10 BS**  
rádiós kódkapcsoló  
10 funkció, világító gombokkal és felcsapható fedéllel, falba süllyesztett és falon kívüli szerelés is lehetséges, RAL 9006 fehéralumínium színű műanyag házban



**FFL 25 BS**  
rádiós ujjlenyomat-olvasó  
2 funkció, legfeljebb 25 ujjlenyomat tárolható, felcsapható fedéllel, falba süllyesztett és falon kívüli szerelés is lehetséges, RAL 9006 fehéralumínium színű műanyag házban



**FIT 5 BS**  
rádiós belső nyomógomb  
4 gombfunkció plusz lekérdező gomb, RAL 9010 tisztafehér színű műanyag házban

Nyomógombok



**FIT 2-1 BS**  
rádiós belső nyomógomb  
2 funkció, max. 2 db vezetékes kezelőelem csatlakoztatási lehetősége adott, pl. Kulcsos kapcsoló, RAL 9010 fehér színű műanyag házban



**IT 1b-1**  
belső nyomógomb  
nagy, világító gomb a kapu kényelmes kinyitására, RAL 9010 tisztafehér színű műanyag házban



**TTR 1000-1**  
transzponderkapcsoló  
1 funkció, 1000 betanítható kulcs, a szállított tartalom részei: 1 kulcs és 1 kártya (továbbiak külön kérésre), RAL 9006 fehéralumínium színű horganyöntvény házban



**CTP 3-1**  
kódkapcsoló  
3 funkció, világító felrattal és érintésszékkelős fekete érintőfelülettel, RAL 9006 fehéralumínium színű horganyöntvény házban



**CTV 3-1**  
kódkapcsoló  
3 funkció, különösen erős, fémbillentőzettel, RAL 9006 fehéralumínium színű horganyöntvény házban, nemesacél blendével



**FL 150**  
ujjlenyomat-olvasó  
2 funkció, ujjlenyomattal való vezérlés, max. 150 ujjlenyomat tárolható, RAL 9006 fehéralumínium színű horganyöntvény házban, nemesacél blendével



**1 STUP 50**  
**2 STAP 50**  
kulcsos kapcsoló  
Falba süllyesztett és falon kívüli kivitel, 3 kulccsal, RAL 9006 fehéralumínium színű horganyöntvény házban, nemesacél blendével



**HCSI belső klímaérzékelő**  
A garázs páratartalmának megfigyelésére és automatikus szellőztetésére, RAL 9010 tiszta fehér színű műanyag házban

# Felújítási megoldások

Különleges beépítési szituációkhoz

## Standard szerelés **1**

Ideális esetben a meglévő garázsban biztosított a min. 90 mm-es oldalkáva-szélesség. Így a tok a nyílás mögött közvetlenül felcsavarozható a falazatra. A Hörmann a szekcionált kapukat ezen szerelési szituációhoz szükséges összes szerelési anyaggal együtt szállítja.

## Tok-alátét szett **■ ÚJ 2**

A műanyag profil a tok és a falazat közé szerelhető. Nedves kültéri falak esetében így megakadályozható, hogy a nedvesség átadódjon a tokra, ami hatékonyan gátolja a rozsduképződést.

## Tokburkolatok

Tokburkolatokkal egyszerűen a lamellák felületéhez igazíthatja az oldaltokokat, így harmonikus összehatást érhet el.

**3** 55 mm széles tokburkolat ragasztópárnákkal a nyílás mögé történő egyszerű felszereléshez, kis oldalkáva-szélesség (< 90 mm) esetén

**4** 90 mm széles tokburkolat nyílásba, a fallal egy síkot alkotó beépítéshez

## Speciális vasalat oldalirányú tokrögzítéshez

Az opcionális, univerzálisan használható speciális vasalattal a szekcionált kapu tokja a garázs oldalfalához rögzíthető. A falazat egyenetlenségeit könnyedén áthidalja és a falnyílás ép marad.

**3** Szerelés max. 35 mm-re lévő falhoz

**4** Szerelés ferde és egyenetlen oldalfalhoz

**5** Szerelés hőszigetelő rendszerhez

**6** Szerelés nem teherhordó homlokzatok (klinker vagy hőszigetelés) esetén, 90 – 125 mm-es oldalkáva-szélességgel és 160 – 240 mm-es rögzítési mélységgel (a rögzítési módtól függően).





### Viharküszöb **7**

A profil egyszerűen az aljzatra van szerelve, és letömti az ajtó alsó szélét. Ez megakadályozza a víz bejutását a teljes kapuszélességre. Alacsony magasságával akadálymentes hozzáférést biztosít.

### Kiegyenlítőszett ferde aljzathoz **8**

Az állítható aljzatprofil kiegyenlíti a kapulap alsó éle alatti max. 20 mm-es magasságkülönbséget. A tok kiegyenlítéséhez való szett 2,5 mm vastag műanyag lapokból áll, melyek méretpontosan a toklábak alá helyezhetők.

### Billenőkapuk cseréje

Egy régi billenőkapu kibontása és egy új LPU 42 szekcionált kapu beépítése során a talajt gyakran fáradságos munkával ki kell egyengetni. Felújítási megoldásainkkal minderre nincs szükség.

### Felújító küszöbsín **9**

Egy billenőkapu régi küszöbsínjét helyettesítheti vele, és így lezárhatja a garázskapu és a talaj közötti rést.

### Mélyre futtató szett **10**

A szett egy kiegyenlítő profilból és speciális kapuvasalatokból áll. A szett használatakor a tokot 25 mm-rel le kell rövidíteni. Ez történhet a kívánt méret rendelésével vagy a helyszíni rövidítéssel is.

### Reno RZ szett ■ ÚJ **11**

A műanyag tokláb hátsó része kioldható, hogy fel lehessen szerelni a régi billenőkapu aljzati sínjére. A szettben egy speciális felfutóelem és egy speciális formájú padlótömítés található, amely tökéletesen tömíti a kaput a küszöbsín előtt.



# Felújítási megoldások

Elegáns blendékkel

## Szemöldökblende **1**

Ideális esetben a meglévő garázsban biztosított a min. 100 mm-es szemöldökmagasság (min. 115 mm meghajtásos kapuknál). A standard, nyílás mögé szereléshez való szemöldökkiegyenlítő blende alakjavitelben 95 mm magas. Kívánságra a blende 125 mm-es magassággal is kapható.

## Duplafalú lamellablende **2**

Egy azonos megjelenésű, duplafalú, a falnyílásba építhető lamellablende elfedi a földém és a szemöldökkiegyenlítő blende közötti nagyobb rést. Műszaki egyeztetést követően akár üvegezés is lehetséges. Ez a blende opcionálisan alukeretes bevilágító sávként is szállítható.

## Kapuvál egy síkot alkotó szemöldökblende **3**

LPU 42 kapuknál ez az egy síkot alkotó szemöldökkiegyenlítő blende elegáns megoldás a kapulap és a blende közötti láthatatlan átmenethez. A kapu zárt állapotában a felső kapuelem egy síkot alkot a blendével.

## Blendekeret-szett a szemöldökhöz és az oldalfalra

Egy szabványos vagy felújítási méretű kapu a nyílásba szereléséhez. A szemöldök és a legfelső kapulamella, ill. az oldalfal és az oldaltok között megmaradó rés (max. 35 mm) az opcionális blendekeret-szett segítségével eltakarható. Ez a szett blendeket, végzáró kupakokat és rögzítőanyagokat tartalmaz. Az opcionális tokburkolattal az oldaltok is eltakarhatók:

**4** 95 mm-es szélesség a nyílásba való szereléshez

**5** 125 mm-es szélesség a nyílás elé szereléshez.

## Felújítóblende-szett **6**

A csúnya rések és letöredezett falazati élek a szemöldökön és a nyílás környezetében könnyedén és tisztán eltakarhatók az opcionális felújítóblendével. A kőművesmunkák így teljesen elhagyhatók.



	Woodgrain	Slategrain	Silkgrain	Sandgrain	Planar	Decograin	Duragrain
Tokburkolat	●	○	●	●	●	●	□
Szemöldökblende	●	○	●	●	●	●	□
Lamellablendék	●	●	●	●	●	●	●
Blendekeret szett	●	○	●	●	●	●	□
Kapuvál egy síkot alkotó szemöldökblende	●	●	●	●	●	●	●
Felújítóblende szett	●	○	●	●	●	●	□

- = Azonos felületű, színű vagy dekorfelületű burkolat / blende és kapulamellák
- = Sima felületű és a kapulamellával azonos színű burkolat / blende
- = Sima felületű és a kapulamellához illő színárnyalatú vagy tetszés szerinti RAL-színű burkolat / blende







## Függőleges metszetek (meghajtással) Z-sínvezetés

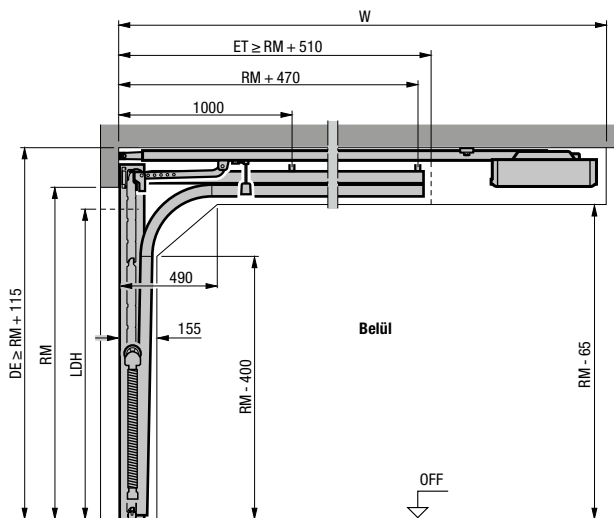

## N-sínvezetés

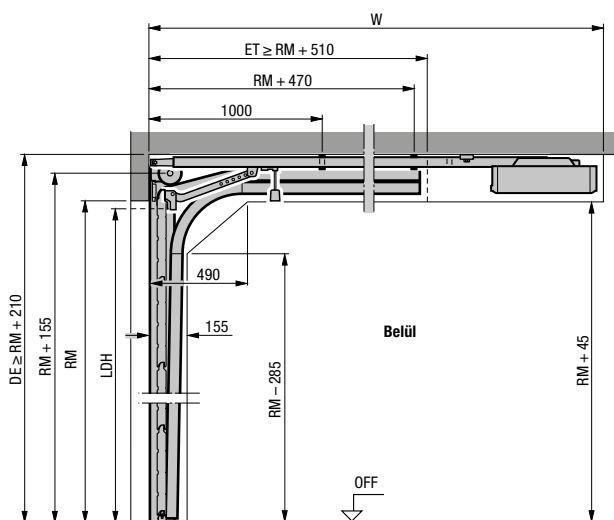

## L-sínvezetés

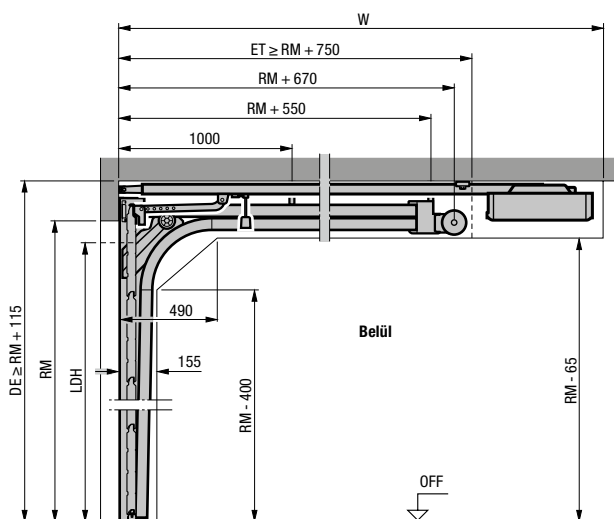

## Vízszintes metszet Z-, N-, L-sínvezetés

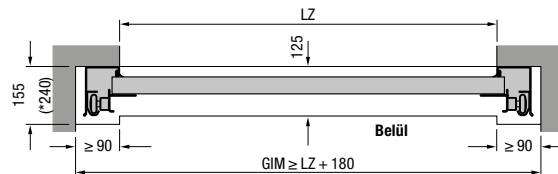

## Z-, N- és L-sínvezetés használata

Meghajtás teljes hossza (W)	Z-sínvezetés	N-sínvezetés	L-sínvezetés
<b>Automata garázkapuk</b>			
	2125 (K)	3200	3200 <sup>1)</sup>
	2250 (K)		3200 <sup>2)</sup>
Max. kapumagasság	2375 (M)	3450	3450 <sup>1)</sup>
	2500 (M)		3450 <sup>2)</sup>
	2625 (L)	4125	
	3000 (L)		4125

<sup>1)</sup> Max. kapumagasság csak LPU 67 Thermo kapuk esetén  
<sup>2)</sup> Max. kapumagasság csak LPU 42, LTE 42 kapuk esetén

## Magyarázatok

### Meghajtássínek

- K Rövid sín
- M Közepes sín
- L Hosszú sín

### Rendelési méret

- LZ Szabad tokbelsőméret
- RM Rasztermagasság
- HU Födém magasság
- W Meghajtás teljes hossza
- LDH Szabad áthajtómagasság
- GIM Garázs belse méret
- ET Benyúlási mélység

### Megjegyzés:

A sötét színű, napsugárzásnak kitett kapuknál a meghajtást 40 mm-rel magasabbra kell szerelni.

A sínvezetési módokat, mint a magas sínvezetések, illetve további információkat a tervezői segédletben talál, vagy ha kérdése van, keresse fel a Hörmann kereskedőket.

# Méretetek és beépítési adatok

## Mellékajtók

### Acél és tömörfa mellékajtók – vízszintes metszet

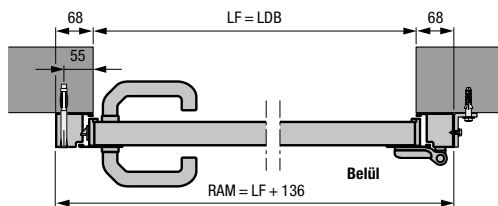

Alumínium blokktokos mellékajtó, 1. profiltípussal  
Beépítés a nyílás mögé

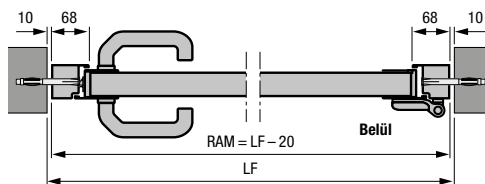

Alumínium blokktokos mellékajtó, 2-es profiltípussal  
Beépítés a nyílásba

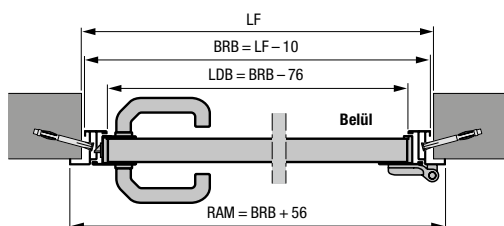

Alumínium saroktokos mellékajtó, 1. vagy 2.  
profil típussal  
Belső szerelésű

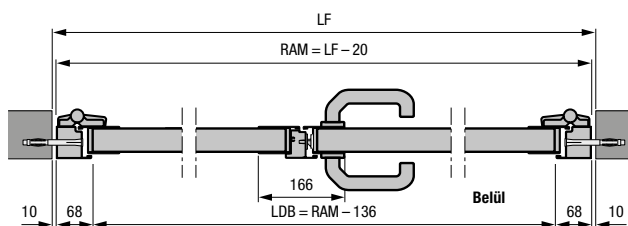

2-szárnyú, alumínium blokktokos mellékajtó, 2. profiltípussal  
Beépítés a nyílásba

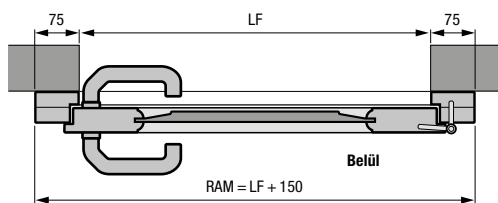

Tömörfa mellékajtók  
Beépítés a nyílás mögé

- 2-szárnyú mellékajtó aszimmetrikus szárnyosztással
- 2-szárnyú mellékajtó, befelé és kifelé nyíló

### Acél és tömörfa mellékajtók – függőleges metszet

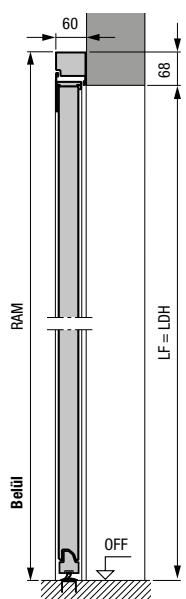

Alumínium blokktokos mellékajtó, 2-es profiltípussal  
Beépítés a nyílás mögé

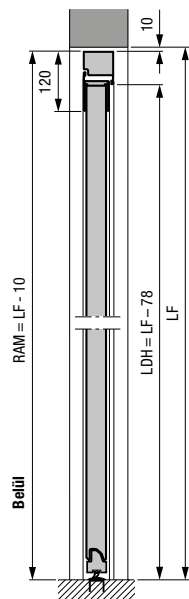

Alumínium blokktokos mellékajtó, 2-es profiltípussal  
Beépítés a nyílásba

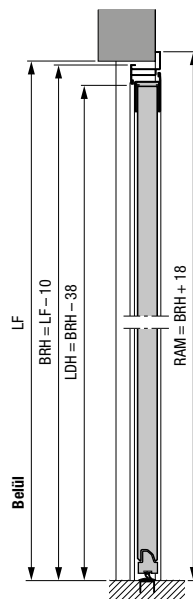

Alumínium saroktokos mellékajtó, 2-es profiltípussal  
Kívülrre szerelt

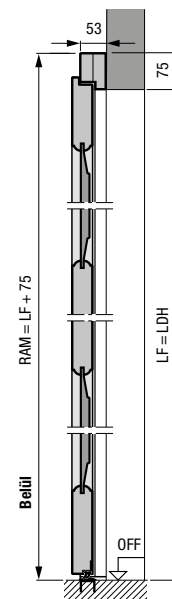

Tömörfa mellékajtók  
Beépítés a nyílás mögé



## Acél mellékajtók

### 1. profiltípus (beépítés a nyílás mögé) S-, M-, L-bordás, S-kazettás, blokktokos

LF méret	Rendelési méret = RAM	Kilincsmagasság* OFF-től	B - lamellamagasság
855 - 875 x 1990 - 2000	990 x 2058	955	500
855 - 875 x 2115 - 2125	990 x 2183	1010	531
980 - 1000 x 1990 - 2000	1115 x 2058	955	500
980 - 1000 x 2115 - 2125	1115 x 2183	1010	531

### 2. profiltípus (beépítés a nyílás mögé) S-, M-, L-, D-, T-bordás, S-kazettás, blokktokos

LF méret	Rendelési méret = RAM	Kilincsmagasság* OFF-től	B - lamellamagasság
855 - 875 x 1990 - 2000	990 x 2058	1050	500
855 - 875 x 2115 - 2125	990 x 2183	1050	531
980 - 1000 x 1990 - 2000	1115 x 2058	1050	500
980 - 1000 x 2115 - 2125	1115 x 2183	1050	531

### 2. profiltípus (beépítés a nyílásba) S-, M-, L-, D-, T-bordás, S-kazettás, blokktokos

LF méret	Rendelési méret = RAM	Kilincsmagasság* OFF-től	B-lamellamagasság
875 x 2000	855 x 1990	1050	500
875 x 2125	855 x 2115	1050	531
1000 x 2000	980 x 1990	1050	500
1000 x 2125	980 x 2115	1050	531

### 1. profiltípus (csak befelé nyíló, belső oldali szerelésű) S-, M-, L-bordás, S-kazettás, saroktokos

Rendelési méret = BRM	Kilincsmagasság* OFF-től	B - lamellamagasság
875 x 2000	955	500
875 x 2125	1010	531
1000 x 2000	955	500
1000 x 2125	1010	531

### 2. profiltípus (belső vagy külső oldali szerelésű) S-, M-, L-, D-, T-bordás, saroktokos

Rendelési méret = BRM	Kilincsmagasság* OFF-től	B - lamellamagasság
875 x 2000	1050	500
875 x 2125	1050	531
1000 x 2000	1050	500
1000 x 2125	1050	531

## Tömörfa mellékajtók

### Beépítés a nyílás mögé (S-, M-, L-bordás, kazettás)

Rendelési méret = RAM	LF méret	Kilincsmagasság* OFF-től
1005 x 2190	855 - 875 x 2115 - 2125	1050
1130 x 2190	980 - 1000 x 2115 - 2125	1050

### Beépítés a nyílás mögé (401, 403, 404, 405 jelű motívum)

Rendelési méret = RAM	LF méret	Kilincsmagasság* OFF-től
1130 x 2190	980 - 1000 x 2115 - 2125	1050

## Magyarázatok

- P1** 1-es profiltípus (keskeny szárnykeret)  
**P2** 2-es profiltípus (széles szárnykeret)  
**LDB** Szabad átjárószélesség  
**LDH** Szabad átjárómagasság  
**RAM** Keretkülméret  
**LF** Szabad készméret  
**BRM** Névleges méret  
**BRB** Névleges szélességi méret  
**BRH** Névleges magassági méret  
**OFF** Kész padlószint felső síkja

### Egyedi méretek

1-szárnyú mellékajtók:  
külön ajánlatra

2-szárnyú mellékajtók:  
1330 - 2500 x 1960 - 2558 mm

\* Az egyedi méretek kilincsmagasságait a tervezői segédletben találja.

# Tapasztalja meg a Hörmann minőséget új építésnél és felújításnál egyaránt

A Hörmann-nal mindig biztosra mehet. Gondosan egymásra hangolt megoldásokat kínálunk Önnek magas funkcionalitású csúcsminőségű termékekkel.

**GARÁZSKAPUK. KAPU- ÉS AJTÓMEGHAJTÁSOK. HÁZBEJÁRATI AJTÓK. BELTÉRI AJTÓK. ACÉLAJTÓK. TOKOK.**



Az ábrákon látható kapuk részben egyedi felszereltséggel rendelkeznek, és nem mindig felelnek meg az alapkivitelnek. Az ábrázolt felületek és színek nyomdatechnikai okokból eltérhetnek a valóságtól. Törvényileg védve. Az utánnomás, kivonatossan is, csak a beleegyezésünkkel megengedett. A változások jogát fenntartjuk.